

**SONY**

3-864-705-11(1)

# **Compact Hi-Fi Component System**

---

Operating Instructions \_\_\_\_\_ **GB**

Mode d'emploi \_\_\_\_\_ **FR**

## **Owner's Record**

The model and serial numbers are located on the bottom. Record the serial number in the space provided below. Refer to them whenever you call upon your Sony dealer regarding this product.

Model No. CMT-MD1      Serial No.



**CMT-MD1**

©1998 by Sony Corporation

## WARNING

To prevent fire or shock hazard, do not expose the unit to rain or moisture.

To avoid electrical shock, do not open the cabinet. Refer servicing to qualified personnel only.

Do not install the appliance in a confined space, such as a bookcase or built-in cabinet.

US and foreign patents licensed from Dolby Laboratories Licensing Corporation.

The laser component in this product is capable of emitting radiation exceeding the limit for Class 1.

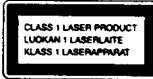

This appliance is classified as a CLASS 1 LASER product. The CLASS 1 LASER PRODUCT MARKING is located on the bottom exterior.

The following caution label is located inside the unit.

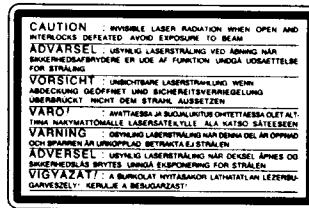

IN NO EVENT SHALL SELLER BE LIABLE FOR ANY DIRECT, INCIDENTAL OR CONSEQUENTIAL DAMAGES OF ANY NATURE, OR LOSSES OR EXPENSES RESULTING FROM ANY DEFECTIVE PRODUCT OR THE USE OF ANY PRODUCT.

### NOTICE FOR THE CUSTOMERS IN THE USA

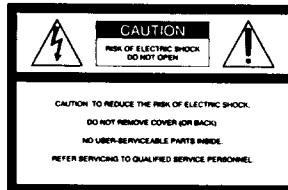

This symbol is intended to alert the user to the presence of uninsulated "dangerous voltage" within the product's enclosure that may be of sufficient magnitude to constitute a risk of electric shock to persons.



This symbol is intended to alert the user to the presence of important operating and maintenance (servicing) instructions in the literature accompanying the appliance.

### Caution:

The use of optical instruments with this product will increase eye hazard.

### Note to CATV system installer:

This reminder is provided to call CATV system installer's attention to Article 820-40 of the NEC that provides guidelines for proper grounding and, in particular, specifies that the cable ground shall be connected to the grounding system of the building, as close to the point of cable entry as practical.

### INFORMATION

This equipment has been tested and found to comply with the limits for a Class B digital device, pursuant to Part 15 of the FCC Rules. These limits are designed to provide reasonable protection against harmful interference in a residential installation. This equipment generates, uses, and can radiate radio frequency energy and, if not installed and used in accordance with the instructions, may cause harmful interference to radio communications. However, there is no guarantee that interference will not occur in a particular installation. If this equipment does cause harmful interference to radio or television reception, which can be determined by turning the equipment off and on, the user is encouraged to try to correct the interference by one or more of the following measures:

- Reorient or relocate the receiving antenna.
- Increase the separation between the equipment and receiver.
- Connect the equipment into an outlet on a circuit different from that to which the receiver is connected.
- Consult the dealer or an experienced radio/TV technician for help.

### CAUTION

You are cautioned that any changes or modification not expressly approved in this manual could void your authority to operate this equipment.

### NOTICE FOR THE CUSTOMERS IN CANADA

#### CAUTION:

TO PREVENT ELECTRIC SHOCK, DO NOT USE THIS POLARIZED AC PLUG WITH AN EXTENSION CORD, RECEPTACLE OR OTHER OUTLET UNLESS THE BLADES CAN BE FULLY INSERTED TO PREVENT BLADE EXPOSURE.

# Table of Contents

## Getting Started

Step 1: Hooking up the system .....	4
Step 2: Setting the time .....	8
Step 3: Presetting radio stations .....	9
Connecting optional A/V components and outdoor antennas .....	11

## Basic Operations

Playing a CD .....	14
Recording a CD on an MD .....	15
Playing an MD .....	17
Listening to the radio .....	18
Recording from the radio .....	20

## The CD Player

Playing the CD tracks repeatedly .....	22
Playing the CD tracks in random order .....	22
Programming the CD tracks .....	23
Using the CD display .....	24
Labeling a CD .....	25

## The MD Deck

– Playback	
Playing the MD tracks repeatedly .....	26
Playing the MD tracks in random order .....	27
Programming the MD tracks .....	27
Using the MD display .....	29
– Recording	
Before you start recording .....	30
Recording the favorite CD tracks on an MD .....	31
Recording on an MD manually .....	32
Starting recording with 6 seconds of prestored audio data .....	33
Marking track numbers .....	35

Making a space between tracks 3 seconds long .....	36
---	----

## – Editing

Before you start editing .....	38
Labeling an MD .....	39
Erasing recordings .....	40
Moving recorded tracks .....	42
Dividing recorded tracks .....	43
Combining recorded tracks .....	44
Undoing the last edit .....	45

## Sound Adjustment

Reinforcing the bass sound .....	46
Selecting the Preset Equalizer menu ..	47

## Other Features

Labeling the preset station .....	47
Using the Radio Data System (RDS) (European model only) .....	49
Falling asleep to music .....	49
Waking up to music .....	50
Timer recording radio programs .....	51

## Additional Information

Precautions .....	53
System limitations of MDs .....	54
Self-diagnosis Display .....	55
Troubleshooting .....	55
Specifications .....	58
Index .....	60

# Getting Started

## Step 1: Hooking up the system

Follow steps **1** through **3** to hook up your system using the supplied cords and accessories.

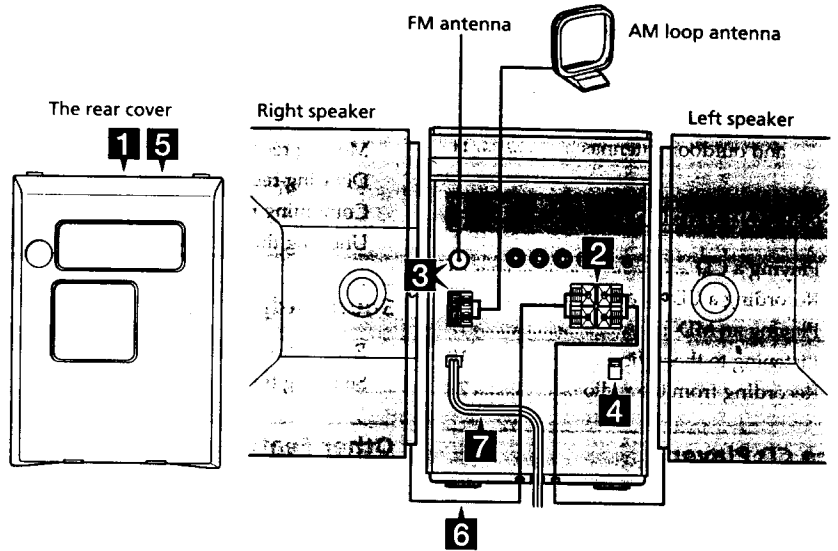

**1** Remove the rear cover.

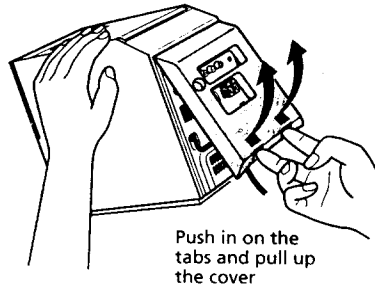

**2** Connect the speakers.

1 Connect the speaker cords to SPEAKER terminals of the same color. Keep the speaker cords away from the antennas to prevent noise.

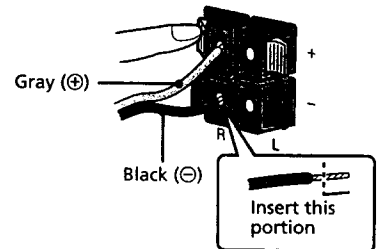

- 2** Fasten the four screws to both sides of the system.

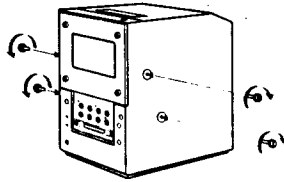

- 3** Attach the speakers.  
Facing the front of the system, attach the speaker connected to the SPEAKER R terminals onto the right side of the system and the speaker connected to the SPEAKER L terminals onto the left side of the system.  
Afterwards, push down on the speakers to make sure they are securely fastened to the system.

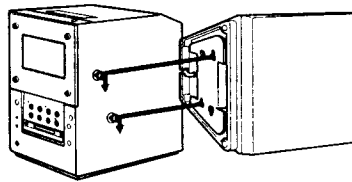

- 3** Connect the FM/AM antennas.  
Set up the AM loop antenna, then connect it.

**North American model**

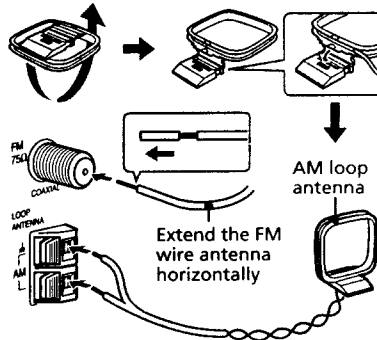

**Other models**

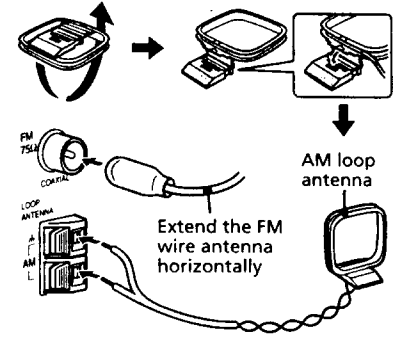

- 4** Set VOLTAGE SELECTOR to the position of your local power line voltage (except for North American and European model).

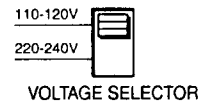

- 5** After making sure that the cords are correctly and securely connected, reinstall the rear cover.  
Put the wires through the hole at the bottom of the rear cover.

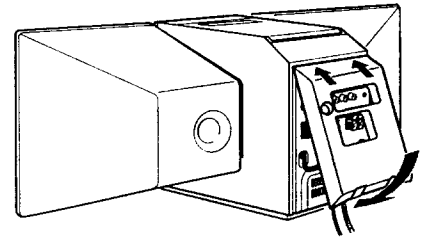

continued

**Step 1: Hooking up the system  
(continued)**

- 6** Turn the system upside down holding the disc door with firm hand and set the speaker cord into a groove at the bottom of the system.

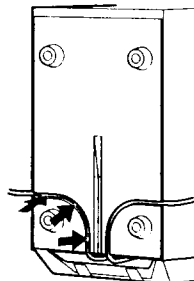

- 7** Connect the power cord to a wall outlet.  
If the plug of the power cord does not fit your wall outlet, detach the supplied adaptor from the plug (except for North American and European model).

- 8** To use the remote, pull out the insulating sheet to allow power to flow from the battery.  
The remote already contains a battery.

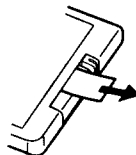

**Note**

Do not attempt to lift up the system by the speakers. There is a chance the system will detach and drop. To move the system, detach the speakers first and carry them separately.

**On placement**

The system is equipped with a cooling fan on the rear panel. Do not block the rear and side ventholes. Keep a distance of 10 cm (4 in) or more between the back of the system and wall.

6

**Note on the glass over the display**

The glass over the display window on the cover of the CMT-MD1 is made of tempered glass. Under normal conditions, this tempered glass is more shock resistant and able to bear more weight than ordinary glass. This glass, however, may shatter if it receives a sharp blow or if it is scratched.

**To detach the speakers**

- 1 Slide the speakers in the opposite direction of the arrows of the illustration in "Attach the speakers" (see step 2 -3 on page 5.)
- 2 After detaching the speakers, set the speaker cords into the speaker cord groove at the bottom of the speaker. Otherwise, the speaker cord could be damaged.

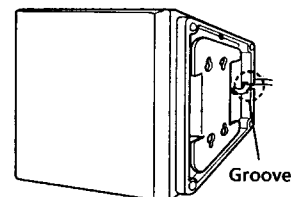

**Tip**

When using the system with the speakers detached, you may remove the four screws on both sides of the system. If you do, be sure to retain the screws for future use.

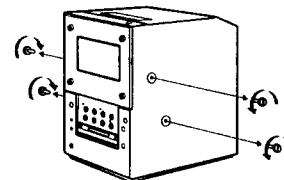

### To replace the speaker grille

To remove the speaker grille, grasp one of the corners and lift the grille out towards you. You can replace the grille with one of the other supplied grilles of a different color. Verify which sides of the grille are rounded, then attach the grille with the rounded sides on the top and the bottom.

### Replacing the battery in the remote

- 1 Slide out and remove the battery case.

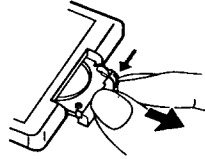

- 2 Insert a new lithium battery CR2025 with the + side facing up.

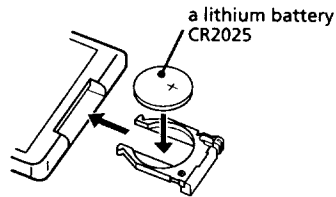

- 3 Slide the battery case back in.

### CAUTION

Danger of explosion if battery is incorrectly replaced.

Replace only with the same or equivalent type recommend by the manufacturer. Discard used batteries according to the manufacturer's instructions.

### Battery life

You can expect the remote to operate for about six months (using a Sony CR2025 lithium battery) before the battery run down. When the battery no longer operates the remote, replace the battery with a new one.

### To avoid battery leakage

If you are not going to use the remote for a long time, remove the battery to avoid damage caused by corrosion from battery leakage.

### Notes on lithium battery

- Keep the lithium battery out of the reach of children. Should the battery be swallowed, immediately consult a doctor.
- Wipe the battery with a dry cloth to assure a good contact.
- Be sure to observe the correct polarity when installing the battery.
- Do not hold the battery with metallic tweezers, otherwise a short-circuit may occur.

### WARNING

Battery may explode if you mistreated. Do not recharge, disassemble or dispose of in fire.

## Step 2: Setting the time

You must set the time before you use the timer functions.

The clock is on a 24-hour system for the European model, and a 12-hour system for other models.

The European model is used for illustration purpose.

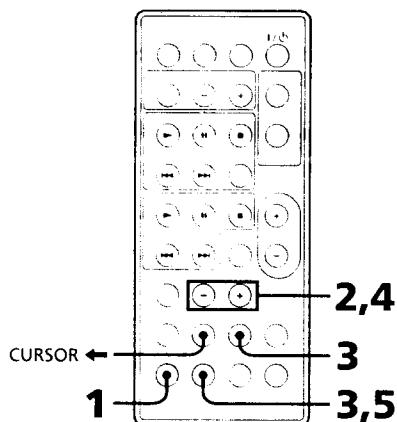

**1** Press CLOCK/TIMER SET while the power is off.  
The clock appears and the hour indication flashes.

**2** Press +/- to set the hour.

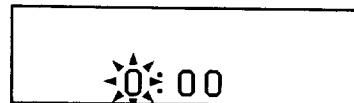

**3** Press ENTER/YES or CURSOR →.  
The minute indication flashes.



**4** Press +/- to set the minute.

**5** Press ENTER/YES.  
The clock starts.

### If you have made a mistake

Press CURSOR ← or → repeatedly so that the incorrect item flashes, then set it again.

### To change the preset time

You can change the preset time while the power is on.

- 1 Press CLOCK/TIMER SET.
- 2 Press +/- repeatedly until "CLOCK SET?" appears.
- 3 Press ENTER/YES.
- 4 Repeat steps 2 through 5.

### Tips

- The built-in clock shows the time in the display while the power is off.
- The upper dot flashes for the first half of a minute (0 to 29 seconds), and the lower dot flashes for the last half of a minute (30 to 59 seconds).



## Step 3: Presetting radio stations

You can preset the 20 for FM and 10 for AM stations.

FUNCTION

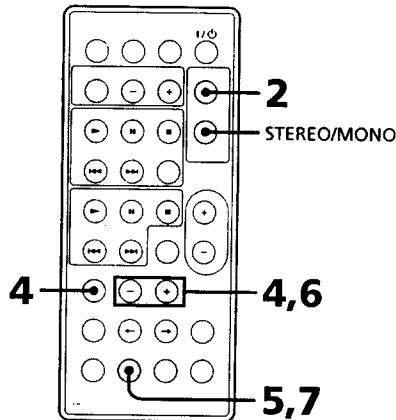
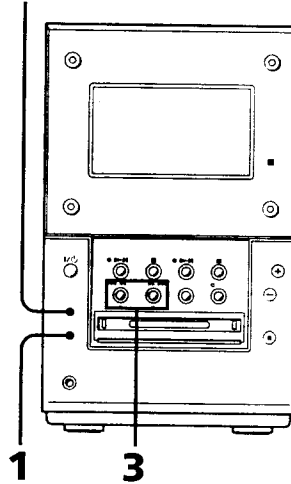

### To tune in the desired station

- 1 Press TUNER/BAND repeatedly until the band you want appears in the display.  
Pressing TUNER/BAND turns the power on.  
Each time you press the button, the band changes as follows:  
FM ↔ AM

- 2 Press TUNING MODE on the remote repeatedly until "AUTO" appears.

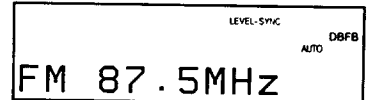

- 3 Press TUNING +/-.  
The frequency indication changes and scanning stops when the system tunes in a station. "TUNED" and "STEREO" (for a stereo program) appear. When you want to stop scanning, press TUNING MODE on the remote.

### To preset the station

- 4 Press EDIT, then +/- on the remote repeatedly until "Frq-Memory ?" appears.



**Step 3: Presetting radio stations  
(continued)**

- 5 Press ENTER/YES on the remote.
- 6 Press +/- on the remote to select the preset number you want.

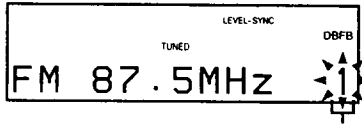

The preset number

- 7 Press ENTER/YES on the remote.  
The station is stored.
- 8 Repeat steps 1 through 7 to preset other stations.

**To tune in a station manually**

Press TUNING MODE on the remote repeatedly until "MANUAL" appears in step 2, then press TUNING +/- to tune in the station and continue from step 4.

**To change the preset number**

Start again from step 1.

**To change the AM tuning interval  
(except for European model)**

The AM tuning interval is factory-set to 9 kHz (10 kHz in some areas). To change the AM tuning interval, tune in any AM station first, then turn off the power. While holding down the FUNCTION button, turn the power back on. When you change the interval, all the AM preset stations are erased. To reset the interval, repeat the same procedure.

**Tips**

- The preset stations are retained for a day even if you disconnect the power cord or if a power failure occurs.
- You can create titles for the preset stations (see page 47).
- To improve broadcast reception, reorient the supplied antennas or connect the optional external antenna.
- When an FM program has static noise, press STEREO/MONO on the remote until "MONO" appears. There will be no stereo effect, but the reception will improve. Press the button again to restore the stereo effect.

## Connecting optional A/V components and outdoor antennas

To enhance your system, you can connect optional components. Refer to the instructions included with each component for details.

### Connecting audio components

#### Connecting an MD deck for analog recording

Be sure to match the color of the plugs and the connectors. To listen to the sound from the connected MD deck, press FUNCTION repeatedly until "TAPE" appears.

To the audio input of the MD deck      To the audio output of the MD deck

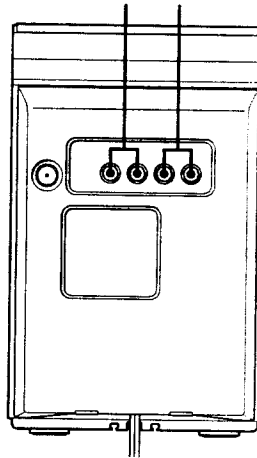

#### Connecting a tape deck

Be sure to match the color of the plugs and the connectors. To listen to the sound from the connected tape deck, press FUNCTION repeatedly until "TAPE" appears.

To the audio input of the tape deck      To the audio output of the tape deck

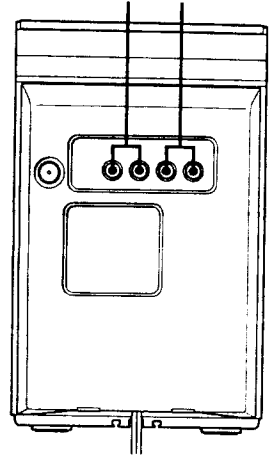

#### To listen to analog components

If the sound from a connected component is distorted, reduce the input level.

- 1 Press FUNCTION repeatedly until "TAPE" appears.
- 2 Turn off the system by pressing I/O.
- 3 While holding FUNCTION down, press I/O again.

"Attenuate ON" appears and "ATT" lights in the display.



To reset to the original level, repeat steps 1, 2, and 3.

**Connecting optional A/V components and outdoor antennas (continued)**

**Connecting a VCR**

Be sure to match the color of the plugs and the connectors. To listen to the sound from the connected VCR, press FUNCTION repeatedly until "TAPE" appears.

To the audio output of the VCR

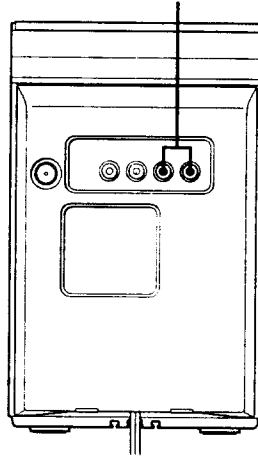

**Connecting the headphones**

Connect the headphones to the PHONES jack.

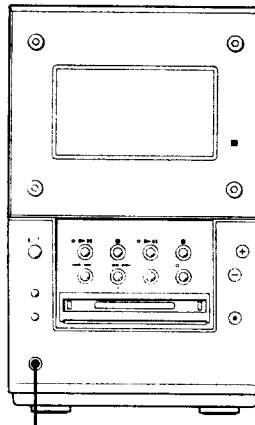

PHONES jack

**Connecting outdoor antennas**

Connect an outdoor antenna to improve reception.

**FM antenna**

Connect an optional FM outdoor antenna or you can use a TV antenna instead.

**North American model**

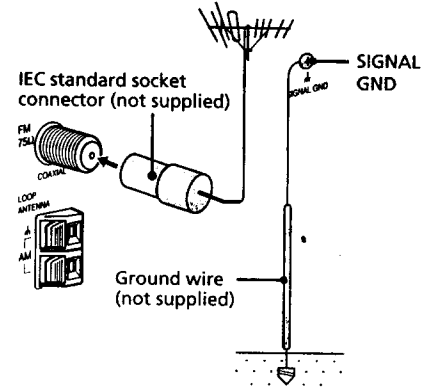

**Other models**

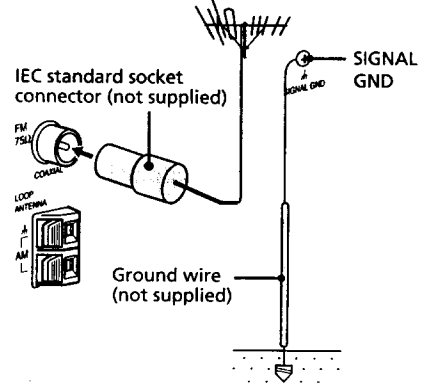

### AM antenna

Connect a 6 to 15 meter (20 to 50 feet) insulated wire to the AM antenna terminal. Leave the supplied AM loop antenna connected.

### North American model

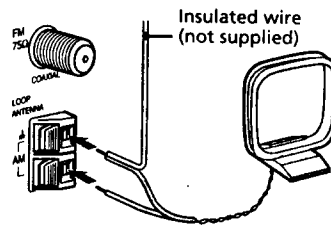

### Other models

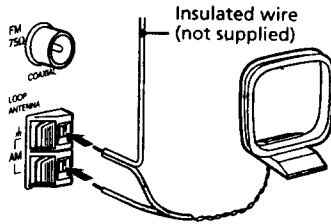

### Important

If you connect an outdoor antenna, connect a ground wire to the *h* terminal with the screw clamp. To prevent a gas explosion, do not connect the ground wire to a gas pipe.

## Basic Operations

### Playing a CD

To turn on the system, press I/⏻.

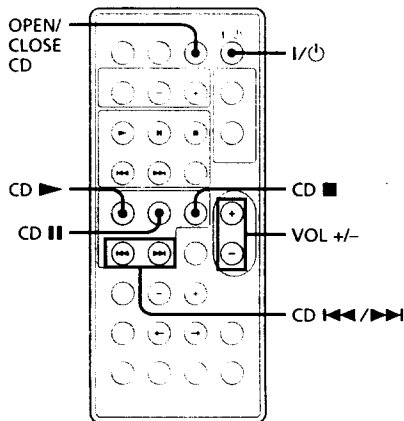
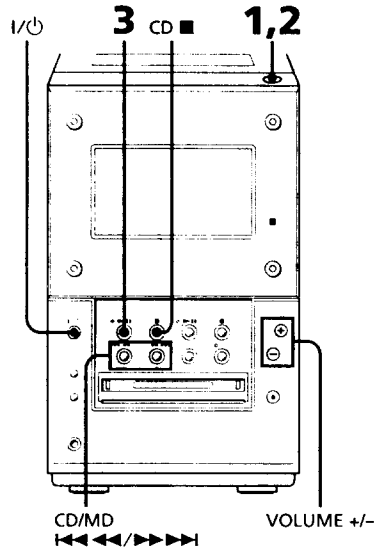

- 1 Press CD ▲ (or OPEN/CLOSE CD on the remote) to open the disc door and place a CD on the disc tray.

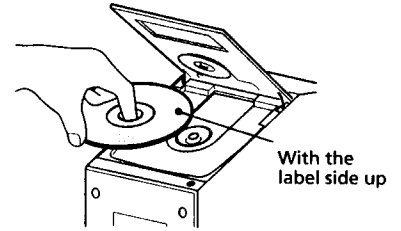

- 2 Press CD ▲ (or OPEN/CLOSE CD on the remote) to close the disc door.

- 3 Press CD ▶▶ (or CD ▶▶ on the remote). Play starts. The CD ▶▶ indicator lights up green.

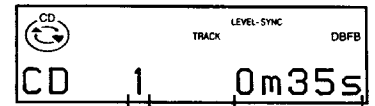

The track number      The playing time

To	Do this
Stop play	Press CD ■.
Pause	Press CD ▶▶ (or CD ⏸ on the remote). The CD ▶▶ indicator lights up orange. Press again to resume play.
Select a track	Press CD/MD ◀◀◀◀ (or CD ◀◀ on the remote) or CD/MD ▶▶▶▶ (or CD ▶▶ on the remote) repeatedly until you find the desired track.
Find a point in a track	Press and hold CD/MD ◀◀◀◀ or ▶▶▶▶, during play and release it at the desired point. "- OVER -" appears when the CD ends.
Remove the CD	Press CD ▲ (or OPEN/CLOSE CD on the remote) to open the door.
Adjust the volume	Press VOLUME +/- (or VOL +/- on the remote).

**Tips**

- You can start playing from the desired track in step 3.
  - 1 Press CD/MD ◀◀◀◀ or ▶▶▶▶ repeatedly until you find the desired track.
  - 2 Press CD ▶▶▶▶.
- Pressing CD ▶▶▶▶ (or CD ▶▶▶▶ on the remote) when the power is off automatically turns the power on and starts CD play if there is a CD on the disc tray (One Touch Play).
- You can switch from another source to the CD player and start playing a CD by pressing CD ▶▶▶▶ (or CD ▶▶▶▶ on the remote) (Automatic Source Selection).
- If there is no CD on the disc tray, "CD NO DISC" appears in the display.

**Notes**

- Do not use a CD with tape, seal or paste, on it as this may damage the system.
- Do not push the disc door closed, as this may damage the system. Press CD ▲ (or OPEN/CLOSE CD on the remote) to close the disc door.

## Recording a CD on an MD

### — CD-MD Synchro Recording

You can make a digital recording of a CD on an MD, marking track numbers in the same sequence as the original CD. If you use a recorded MD, the system automatically locates the end of the recorded portion and starts the new recording from there. You can also record a program of favorite tracks (see page 31).

To turn on the system, press I/⏻.

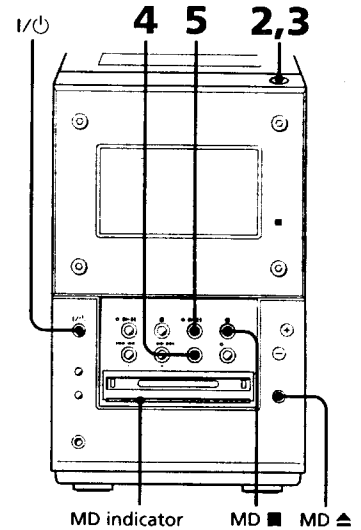

**1** Insert a recordable MD.

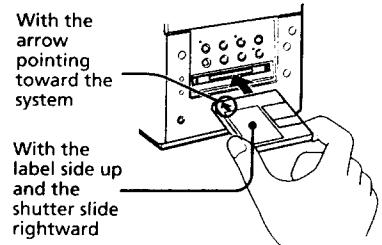

continued

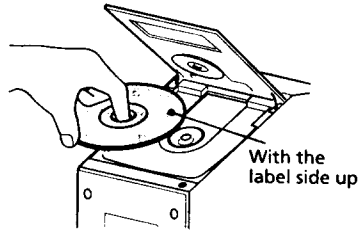

## Recording a CD on an MD (continued)

- 2 Press CD  to open the disc door and place a CD on the disc tray.

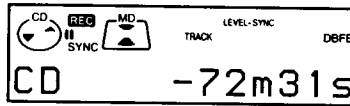

- 3 Press CD  to close the disc door.
- 4 Press CD-MD SYNC.  
The MD stands by for recording and the CD pauses at the beginning.



- 5 Press MD .
- Recording starts. When the recording is completed the CD stops and the MD pauses automatically. Press MD , the MD stops.

### To stop recording

Press MD .

### Before inserting an MD

When the power is on, make sure the MD indicator is off. If the MD indicator lights up blue, another MD is already inserted. Press MD  and remove the MD.

### Tip

The MD is labeled with the disc title of the CD automatically (see page 25) when using a new recordable MD or an MD whose tracks have been completely erased (see page 41) (Disc Memo Copy function).



### While "TOC" is lit or is flashing

To ensure complete recording, do not move the system or disconnect the power cord. The system updates the Table of Contents (TOC) while "TOC" is flashing.

### If the MD ends during recording

The CD and the MD stop automatically.

### Notes

- The MD recording is complete only after all the recording information is entered to TOC at which point TOC stops flashing and goes out. Be careful not to disconnect the power cord or move the system before this point. Before disconnecting the power cord, do the following:
  - Remove the MD.
  - Press I/O  to turn off the system.
- If the MD is record protected, "MD Protected" appears in the display and the MD cannot be recorded on. Press MD  and remove the MD, slide the record protection tab to the closed position (see page 30), reinsert the MD and try again.
- Please do not use MDs with labels that are protruding or labels that have not been positioned correctly. Use of such MDs may damage this system.



# Playing an MD

To turn on the system, press I/⏻. You can play an MD just like a CD.

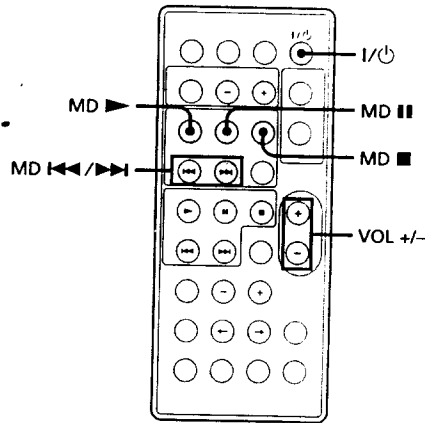
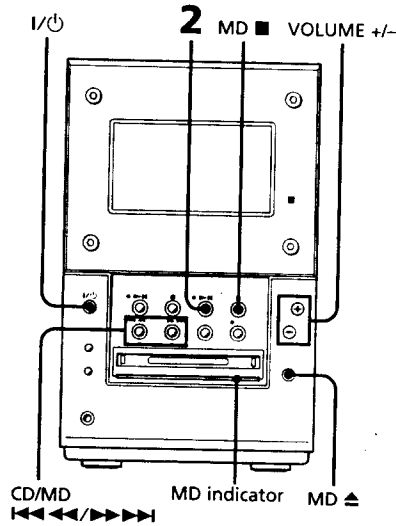

## 1 Insert an MD.

With the arrow pointing toward the system

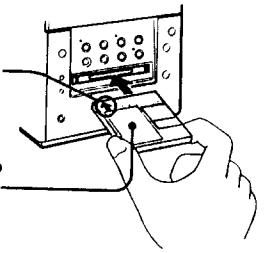

With the label side up and the shutter slide rightward

## 2 Press MD ▶▶ (or MD ▶ on the remote).

Play starts. The MD ▶▶ indicator lights up green.

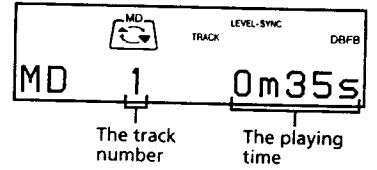

To	Do this
Stop play	Press MD ■.
Pause	Press MD ▶▶ (or MD ■■ on the remote). The MD ▶▶ indicator lights up orange. Press again to resume play.
Select a track	Press CD/MD ◀◀◀◀ (or MD ◀◀ on the remote) or CD/MD ▶▶▶▶ (or MD ▶▶ on the remote) repeatedly until you find the desired track.
Find a point in a track	Press CD/MD ◀◀◀◀ or ▶▶▶▶ during play and release it at the desired point.
Remove the MD	Press MD ▲.
Adjust the volume	Press VOLUME +/- (or VOL +/- on the remote).

continued

## Playing an MD (continued)

### Before inserting an MD

When the power is on, make sure the MD indicator is off. If the MD indicator lights up blue, another MD is already inserted. Press MD ▲ and remove the MD.

### Tips

- You can start playing from the desired track in step 2.
  - 1 Press CD/MD ◀◀◀◀ (or MD ◀◀ on the remote) or CD/MD ▶▶▶▶ (or MD ▶▶ on the remote) repeatedly until the desired track appears in the display.
  - 2 Press MD ▶▶.
- Pressing MD ▶▶ (or MD ▶ on the remote) when the power is off automatically turns the power on and starts MD play if there is an MD in the deck (One Touch Play).
- You can switch from another source to the MD deck and start playing an MD by pressing MD ▶▶ (or MD ▶ on the remote) (Automatic Source Selection).

### Note

Please do not use MDs with labels that are protruding or labels that have not been positioned correctly. Use of such MDs may damage this system.

## Listening to the radio

Preset radio stations in the system's memory first. To turn on the system, press I/⏻.

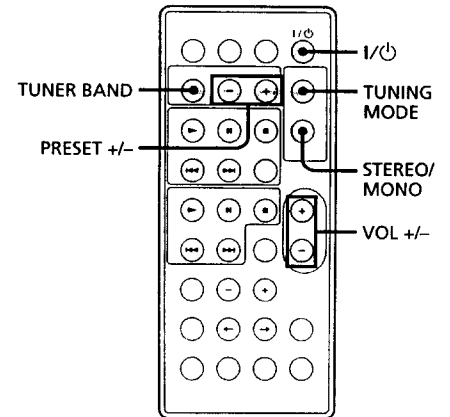
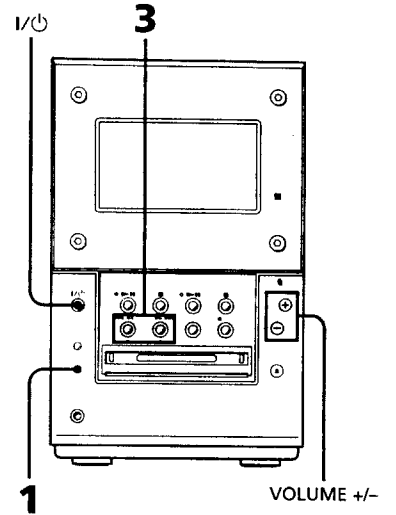

- 1 Press TUNER/BAND (or TUNER BAND on the remote) repeatedly until the band you want appears. Each time you press the button, the band changes as follows:  
FM ↔ AM

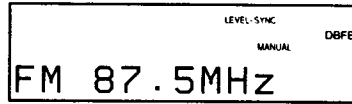

- 2 Press TUNING MODE on the remote repeatedly until "PRESET" appears.

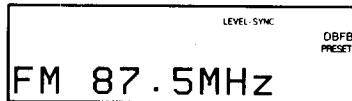

- 3 Press TUNING + or - (or PRESET + or - on the remote) to select the desired station's preset number.

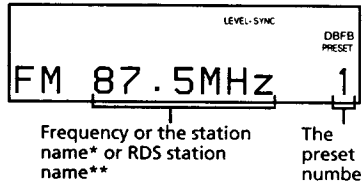

- \* If you label a preset station, it appears in the display.
- \*\* European model only.

To	Do this
Turn off the radio	Press I/⏻ to turn off the system.
Adjust the volume	Press VOLUME +/- (or VOL +/- on the remote).

### To listen to non-preset radio stations

- Press TUNING MODE on the remote repeatedly until "MANUAL" appears in step 2, then press TUNING + or - to tune in the desired station (Manual Tuning).
- Press TUNING MODE on the remote repeatedly until "AUTO" appears in step 2, then press TUNING + or -. The frequency indication changes and scanning stops when the system tunes in a station (Automatic Tuning).

### To cancel the Automatic Tuning

Press TUNING MODE on the remote.

### Tips

- Pressing TUNER/BAND (or TUNER BAND on the remote) when the power is off automatically turns the power on and tunes in the last received station (One Touch Play).
- You can switch from another source to the tuner by pressing TUNER/BAND (or TUNER BAND on the remote) (Automatic Source Selection).
- To improve broadcast reception, reorient the supplied antennas or connect the optional external antenna.
- When an FM program has static noise, press STEREO/MONO on the remote until "MONO" appears. There will be no stereo effect, but the reception will improve. Press the button again to restore the stereo effect.

## Recording from the radio

You can record a radio program on an MD. If you use an MD with tracks already recorded on it, the system automatically locates the end of the recorded portion and starts the new recording from there. To record after erasing all tracks on an MD, see page 41. To turn on the system, press I/⏻.

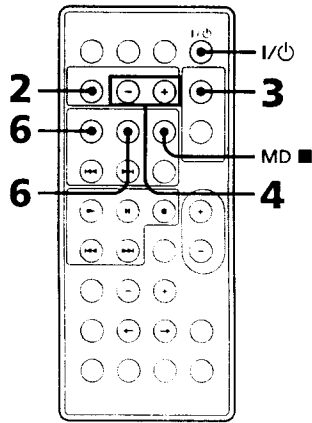
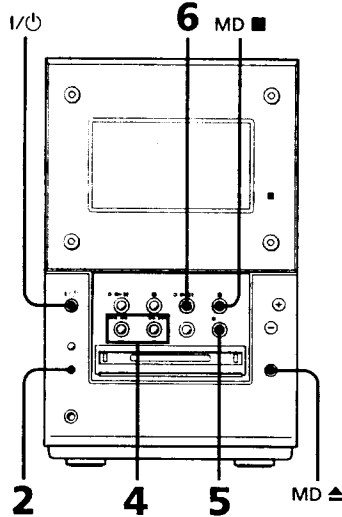

- 1 Insert a recordable MD.

With the arrow pointing toward the system

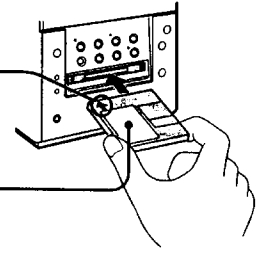

With the label side up and the shutter slide rightward

- 2 Press TUNER/BAND (or TUNER BAND on the remote) repeatedly until the band you want appears.
- 3 Press TUNING MODE on the remote repeatedly until "PRESET" appears.
- 4 Press TUNING + or - (or PRESET + or - on the remote) to select the desired station's preset number.

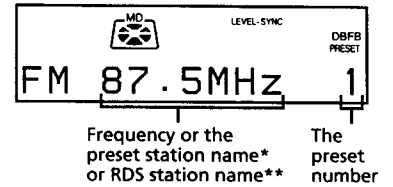

\* The titles you entered appear sequentially (see "Labeling the preset station" on page 47).

\*\* European model only.

- 5** Press REC.  
The MD stands by for recording and the REC indicator lights up red.
- 6** Press MD ►|| (or MD ► or MD || on the remote).  
Recording starts.

#### **To stop recording**

Press MD ■.

#### **To record non-preset radio stations**

To record non-preset stations, press TUNING MODE on the remote repeatedly until "MANUAL" appears in step 3, then press TUNING + or - to tune in the desired station.

#### **Tip**

If noise is heard while recording an AM radio station, reorient the AM loop antenna to reduce the noise.

#### **While "TOC" is lit or is flashing**

To ensure complete recording, do not move the system or disconnect the power cord. The system updates the Table of Contents (TOC) while "TOC" is flashing.

#### **Notes**

- The MD recording is complete only after all the recording information is entered to TOC at which point TOC stops flashing and goes out. Be careful not to disconnect the power cord or move the system before this point. Before disconnecting the power cord, do the following:
  - Remove the MD.
  - Press I/⏻ to turn off the system.
- If the MD is record protected, "MD Protected" appears in the display and the MD cannot be recorded on. Press MD ▲ and remove the MD, slide the record protection tab to the closed position (see page 30), reinsert the MD and try again.
- Please do not use MDs with labels that are protruding or labels that have not been positioned correctly. Use of such MDs may damage this system.

## The CD Player

### Playing the CD tracks repeatedly

#### — Repeat Play

You can repeat a CD in normal play, Shuffle Play and Program Play.

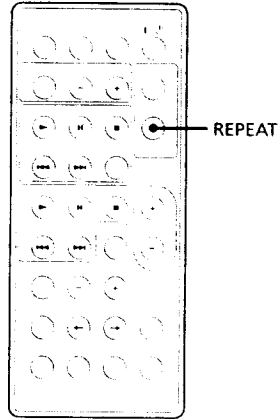

Press REPEAT during play until "REPEAT" or "REPEAT 1" appears.

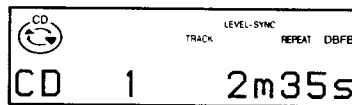

REPEAT: For all the tracks on the current CD.

REPEAT 1\*: For a single track only.

\* You cannot repeat only one track during Shuffle Play and Program Play.

#### To cancel Repeat Play

Press REPEAT until "REPEAT" or "REPEAT 1" disappears.

### Playing the CD tracks in random order

#### — Shuffle Play

You can play all the tracks on a CD in random order.

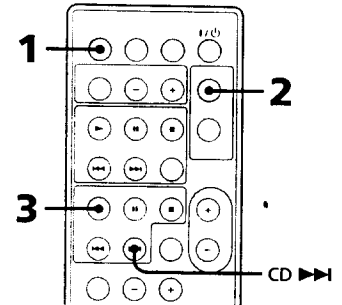

1 Press FUNCTION repeatedly until "CD" appears then place a CD on the disc tray.

2 Press PLAY MODE repeatedly until "SHUFFLE" appears.

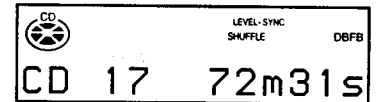

3 Press CD ►. Shuffle Play starts. "CD" appears, and all the tracks play in random order.

#### To cancel Shuffle Play

Press PLAY MODE repeatedly until "SHUFFLE" and "PGM" disappear.

#### Tips

- You can start Shuffle Play during normal play by displaying "SHUFFLE."
- To skip a track, press CD ►►.

# Programming the CD tracks

## — Program Play

You can make a program of up to 24 tracks in the order you want them to be played. You can make a Synchro Recording of the program on the MD (see page 31).

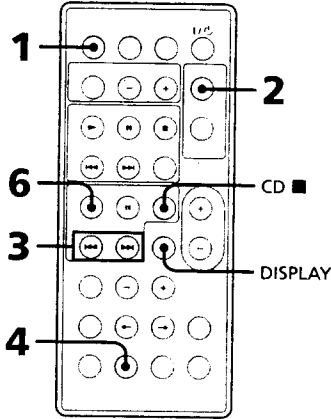

- 1 Press FUNCTION repeatedly until "CD" appears in the display, then place a CD on the disc tray.
- 2 Press PLAY MODE repeatedly until "PGM" appears.

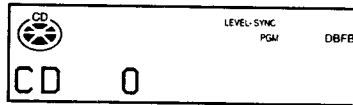

- 3 Press CD ►► or ◀◀ until the desired track appears in the display.

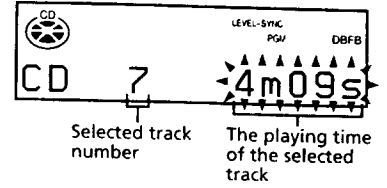

- 4 Press ENTER/YES. The track is programmed. "Step" appears, followed by the total number of programmed steps. The number of the last programmed track appears, followed by the total playing time of the program.

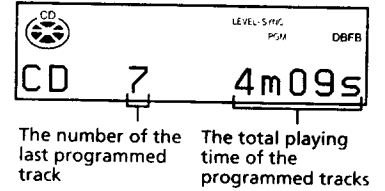

- 5 To program additional tracks, repeat steps 3 and 4.
- 6 Press CD ►. All the tracks play in the order you selected.

**Programming the CD tracks  
(continued)**

**To check the total number of programmed tracks**

Press DISPLAY in stop mode. "Step" appears, followed by the total number of programmed tracks. The number of the last programmed track appears, followed by the total playing time of the program.

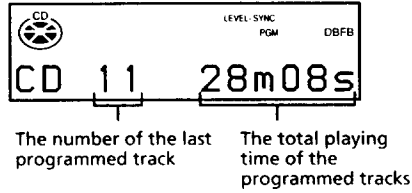

**To check the programmed track number**

Press CD ►► or ◀◀ repeatedly during the Program Play.

**Additional tasks**

To	Do this
Cancel Program Play	Press CD ■, then press PLAY MODE repeatedly until "PGM" and "SHUFFLE" disappear.
Add a track to the program	Do steps 3 and 4 with the Program Play stopped.
Erase the entire program	Press CD ■ with the Program Play stopped.

**Tip**

The program you made remains after Program Play finishes. To play the same program again, press CD ►.

**Note**

When the total playing time of the programmed tracks exceeds 100 minutes, "- - m - - s" appears in the display.

**Using the CD display**

You can check the remaining time of the current track or that of the CD.

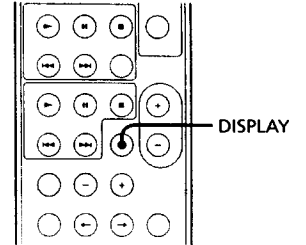

Press DISPLAY repeatedly during play. Each time you press the button, the display changes as follows:

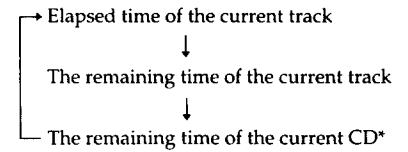

\* The remaining time of the program is displayed during Program Play.

**To check the total playing time and number of tracks on the CD**

The total playing time and number of the tracks are displayed during normal or shuffle play in stop mode.

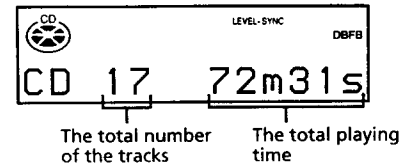



# Labeling a CD

## — Disc Memo Function

You can label up to 20 CDs with titles of up to 12 symbols and characters. Whenever you load a labeled CD, the title (disc name) appears in the display. If you label a CD and make a CD-MD Synchro Recording on a new MD, the title is automatically recorded on the MD.

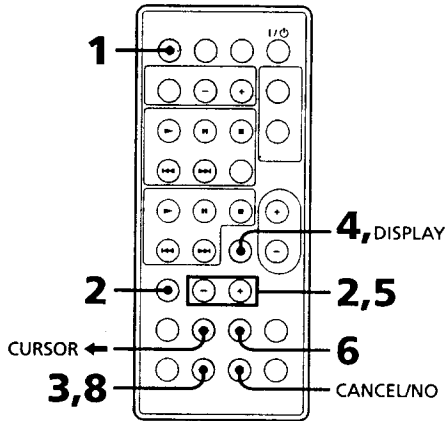

- 1 Press FUNCTION repeatedly until "CD" appears, then place a CD on the disc tray. Make sure the CD is stopped and the total number of tracks and the playing time appear in the display. If "SHUFFLE" or "PGM" appears in the display, press PLAY MODE repeatedly until it disappears.

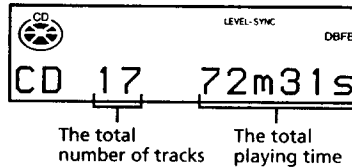

- 2 Press EDIT and press +/- repeatedly until "Name in ?" appears.



- 3 Press ENTER/YES. The cursor flashes.

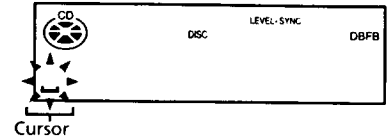

- 4 Press CHARACTER repeatedly until the type of character you want appears.

Each time you press the button, the display changes as follows:  
 A (Upper case) → a (Lower case) → 0 (Numbers) → ! (Symbols)\* → \_ (Space)\*\*  
 → A...

\* You can use the following symbols.

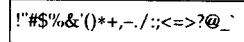

\*\* To enter a space

Go to the step 6. You cannot label a blank space for the first letter.

- 5 Press +/- repeatedly until the desired character appears.

- 6 Press CURSOR →. The character you selected in step 5 stops flashing and the cursor shifts to the right.

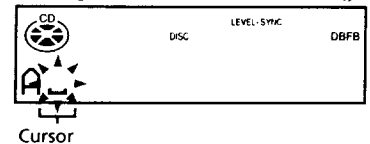

## The MD Deck – Playback

### Playing the MD tracks repeatedly

#### — Repeat Play

You can repeat a single track or all the tracks on a disc.

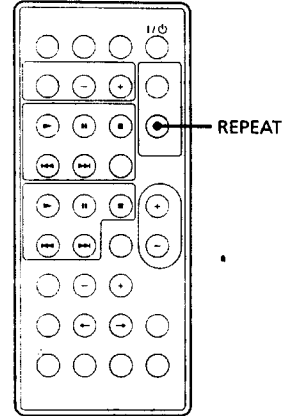

Press REPEAT during play until "REPEAT" or "REPEAT 1" appears.

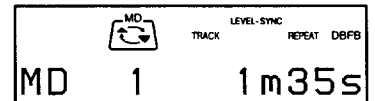

REPEAT: For all the tracks on the current MD.

REPEAT 1\*: For a single track only.

\* You cannot repeat a single track during Shuffle Play and Program Play.

#### To cancel Repeat Play

Press REPEAT until "REPEAT" or "REPEAT 1" disappears.

#### Labeling a CD (continued)

- 7** Repeat steps 4 through 6 to complete the entire title.

If you enter an incorrect character, press CURSOR ← or → until the character you want to change flashes, then repeat steps 4 through 6.

To erase a character, press CANCEL/NO while the character is flashing. You cannot insert characters between previously inserted characters.

- 8** Press ENTER/YES to complete the labeling procedure.

The title is memorized into the system and then the original display appears.

#### To cancel labeling

Press EDIT.

#### Note

Turn on the system power at least once a month, otherwise the titles are erased from the memory.

#### To check the titles

Press DISPLAY while playback is stopped.

Each time you press the button, the display changes as follows:

The disc title



The total number of tracks and the total playing time

#### To erase a disc title

- 1** Press EDIT, then press +/- repeatedly until "Name Erase?" appears.

- 2** Press ENTER/YES.

The disc title flashes.

"No Name" appears if no disc title is stored.

- 3** Press +/- repeatedly until the disc title you want to erase appears.

- 4** Press ENTER/YES again.

"Complete" appears and the disc title is erased.

#### To cancel erasing

Press CANCEL/NO.

## Playing the MD tracks in random order

### — Shuffle Play

\* You can play the tracks in random order.

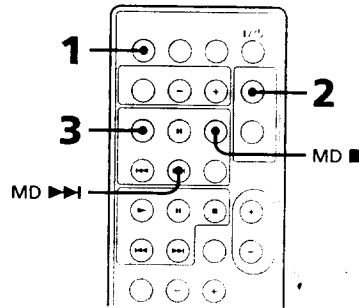

- 1 Press FUNCTION repeatedly until "MD" appears, then insert an MD.
- 2 Press PLAY MODE repeatedly until "SHUFFLE" appears in stop mode.

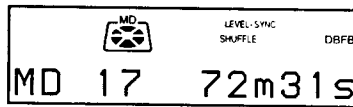

- 3 Press MD ►. Shuffle Play starts. "◻" appears, and all the tracks play in random order.

#### To cancel Shuffle Play

Press MD ■ to stop the Shuffle Play, then press PLAY MODE repeatedly until "SHUFFLE" disappears.

#### Tip

To skip tracks, press MD ►►.

## Programming the MD tracks

### — Program Play

You can make a program of up to 25 tracks in the order you want them to be played.

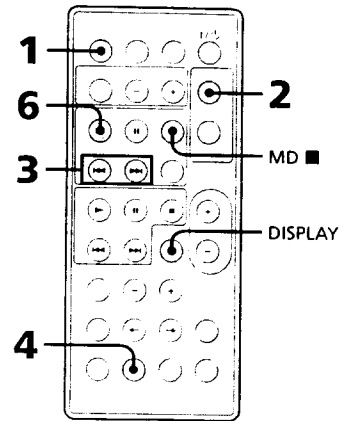

- 1 Press FUNCTION repeatedly until "MD" appears, then insert an MD.
- 2 Press PLAY MODE repeatedly until "PGM" appears in stop mode.
- 3 Press MD ►► or ◀◀ repeatedly until the desired track number appears in the display.

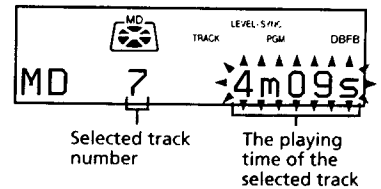

Selected track number

The playing time of the selected track

**Programming the MD tracks  
(continued)**

- 4** Press ENTER/YES.  
The track is programmed. "Step" appears, followed by the total number of programmed tracks. The number of the last programmed track appears, followed by the total playing time of the program.

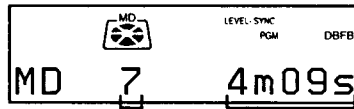

The number of the last programmed track      The total playing time of the programmed tracks

- 5** To program additional tracks, repeat steps 3 and 4.
- 6** Press MD ►.  
All the tracks play in the order you selected.

**To check the total number of programmed tracks**

Press DISPLAY in stop mode. "Step" appears, followed by the total number of programmed tracks. The number of the last programmed track appears, followed by the total playing time of the program.



The last number of the programmed tracks      The total playing time of the programmed tracks

**To check the programmed track number**

Press MD ►► or ◀◀ repeatedly during the Program Play.

**Additional tasks**

To	Do this
Cancel Program Play	Press MD ■ to stop the Program Play, then press PLAY MODE repeatedly until "PGM" and "SHUFFLE" disappear.
Add a track to the program	Do steps 3 and 4 with the Program Play stopped.
Erase the entire program	Press MD ■ with the Program Play stopped.

**Tip**

The program you made remains after Program Play finishes. To play the same program again, press MD ►.

## Using the MD display

You can check the remaining time and total playing time of an MD.

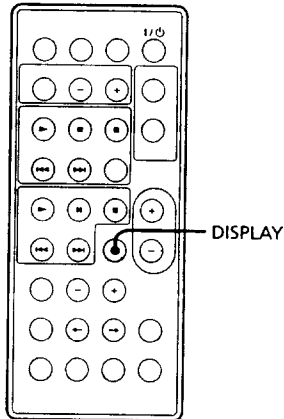

## Checking the remaining time of a disc

Press DISPLAY in stop mode.

Each time you press the button, the display changes as follows:

- The total playing time and the track numbers on the MD
- ↓
- The remaining recordable time on the MD  
(Only for a recordable MD)
- ↓
- Disc title on the MD\*\*

\*\* "No Name" appears if no disc title is stored.  
To label a disc, see page 39.

## Checking the remaining time of a track

Press DISPLAY during play.

Each time you press the button, the display changes as follows:

- The playing time and the track number of the current track
- ↓
- The remaining time and the track number of the current track
- ↓
- The track title of the current track\*

\* "No Name" appears if no track title is stored.  
To label a disc, see page 39.

## The MD Deck – Recording

### Before you start recording

MDs (Mini Disc) let you digitally record and play music with high quality sound comparable with the sound of CDs. Another feature of MDs is track marking. The track marking feature lets you quickly locate a specific point or easily edit the recorded tracks. However, depending on the source you record, the recording method varies. Also, the way the track numbers are recorded differs depending on the source.

#### When the source you record from is:

##### • This system's CD player

- The digital signal from the CD is recorded as it is (digital recording).\*
- Track numbers are automatically marked as on the original CD.

##### • This system's tuner and other analog components

- The analog signal is converted to a digital signal and recorded (analog recording).\*\*
- A track number is marked at the beginning of a recording, but when you turn on the Level Sync function (see page 35), track numbers are automatically marked in sync with the level of the input signal.

\* For details on the limitations for digital recording, see page 54.

\*\* This signal is converted because these systems do not use digital signals.

#### Note on MD track numbers

On an MD, the track number (track sequence), track start and end point information, etc., are recorded in the TOC\* area independent of the sound information. You can edit recorded tracks quickly by modifying the TOC information.

\* TOC: Table Of Contents

### After recording

- Press MD ▲ to remove the MD or press I/⏻ to turn off the system power.

"TOC" starts lighting or flashing. The MD recording is complete only after the recording information is entered to MD.

#### Note

The MD recording is complete only after all the recording information is entered to TOC at which point TOC stops flashing and goes out. Be careful not to disconnect the power cord or move the system before this point. Before disconnecting the power cord, do the following:

- Remove the MD.
- Press I/⏻ to turn off the system.

#### Protecting a recorded MD

- To protect a recorded MD, slide the tab on the side of the MD to open the slot.

In this position, the MD cannot be recorded on. To record on the MD, slide the tab to close the slot.

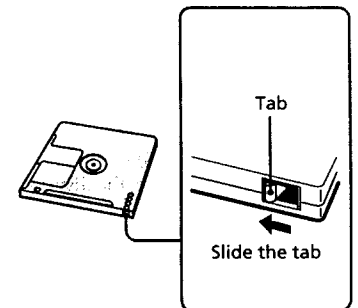

- If the MD is record protected, "MD Protected" appears in the display and the MD cannot be recorded on. Slide the tab to closed position reinsert the MD and try again.

## Recording the favorite CD tracks on an MD

You can select your favorite CD tracks with the Program Play feature, then record the program on an MD using the CD Synchro Recording feature.

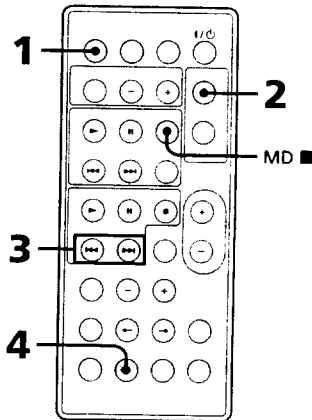
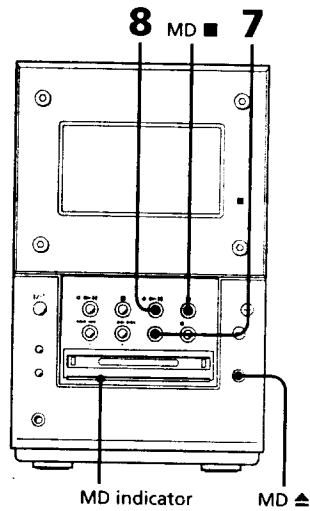

## Selecting the tracks

- 1 Press FUNCTION on the remote repeatedly until "CD" appears, then place a CD on the disc tray.
- 2 Press PLAY MODE on the remote repeatedly until "PGM" appears.
- 3 Press CD ►► or ◀◀ on the remote repeatedly until the desired track number appears.

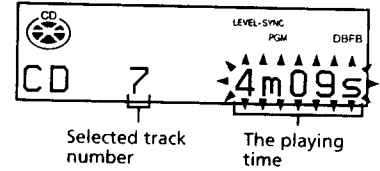

- 4 Press ENTER/YES on the remote. The track is programmed. "Step" appears, followed by the total number of programmed tracks. The number of the last programmed track appears, followed by the total playing time of the program.

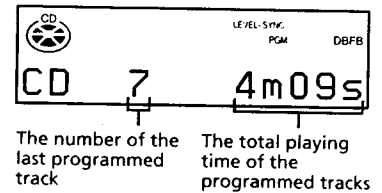

- 5 To program additional tracks, repeat steps 3 and 4.

## Recording on an MD

- 6 Insert a recordable MD. If the MD indicator lights up blue, another MD is already inserted, press MD ▲ and remove the MD.

continued

## Recording the favorite CD tracks on an MD (continued)

### 7 Press CD-MD SYNC.

The MD stands by for recording and the CD is in pause for playback. If you use an MD with tracks already recorded on it, the system automatically locates the end of the recorded portion and starts the new recording from there.

### 8 Press MD ►||.

Recording starts from the last recorded portion of the MD. The CD stops and the MD pauses automatically when the recording is completed. If there is no remaining recording time on the MD, the MD stops.

### To stop recording

Press MD ■.

If the MD ends while recording, the MD and the CD automatically stop.

### Tip

The MD is labeled with the disc title of the CD (see page 25) when using a new recordable MD or an MD whose tracks have been completely erased (see page 41) (Disc Memo Copy function).

### While "TOC" is lit or is flashing

To ensure complete recording, do not move the system or disconnect the power cord. The system updates the Table of Contents (TOC) while "TOC" is flashing.

### Notes

- The MD recording is complete only after all the recording information is entered to TOC at which point TOC stops flashing and goes out. Be careful not to disconnect the power cord or move the system before this point. Before disconnecting the power cord, do the following:
  - Remove the MD.
  - Press I/O to turn off the system.
- If the MD is record protected, "MD Protected" appears in the display and the MD cannot be recorded on. Press MD ▲ and remove the MD, slide the record protection tab to the closed position (see page 30), reinsert the MD and try again.
- Please do not use MDs with labels that are protruding or labels that have not been positioned correctly. Use of such MDs may damage this system.

32

## Recording on an MD manually

The system automatically locates the end of any recorded portion of an MD and starts recording from that point.

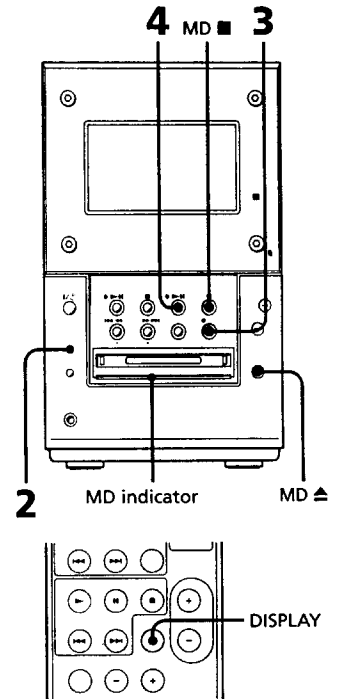

### 1 Insert a recordable MD.

If the MD indicator lights up blue, another MD is already inserted, press MD ▲ and remove the MD.

### 2 Press FUNCTION to select the source (e. g., CD) you want to record.

- CD: Recording from the CD.
- TUNER: Recording from the radio.
- TAPE: Recording from other components.



- 3** Press REC.  
The MD is now ready for recording.
- 4** Press MD ►II.  
Recording starts.
- 5** Start playing the source you want to record.  
When recording from this system's CD, the track numbers are automatically marked. Press REC while recording to mark the track numbers (see "Marking track numbers" on page 35).

**To stop recording**

Press MD ■.

**If "Level Over" appears in the level meter**

A high-level signal was input during recording in the tape function. When the sound is distorted, reduce the recording level (see page 56), then re-record.

**While "TOC" is lit or is flashing**

To ensure complete recording, do not move the system or disconnect the power cord. The system updates the Table of Contents (TOC) while "TOC" is flashing.

**Tip**

You can see the recording time and the remaining time in the display while recording by pressing DISPLAY on the remote.

**Notes**

- The MD recording is complete only after all the recording information is entered to TOC at which point TOC stops flashing and goes out. Be careful not to disconnect the power cord or move the system before this point. Before disconnecting the power cord, do the following:
  - Remove the MD.
  - Press I/⏻ to turn off the system.
- If you pause recording during CD recording, a track number is recorded at that point. Also, note that the tracks are recorded as the same single track with a single track number when a single track of the same CD is recorded repeatedly.
- Please do not use MDs with labels that are protruding or labels that have not been positioned correctly. Use of such MDs may damage this system.

## Starting recording with 6 seconds of prestored audio data

### — Time Machine Recording

When recording from an FM or satellite broadcast, the first few seconds of material are often lost due to the time it takes you to ascertain the contents and press the record button. To prevent the loss of this material, the Time Machine Recording feature constantly stores 6 seconds of the most recent audio data in a buffer memory. When you start recording the sound source, the recording actually starts with the 6 seconds of audio data stored in the buffer memory in advance, as shown in the illustration below:

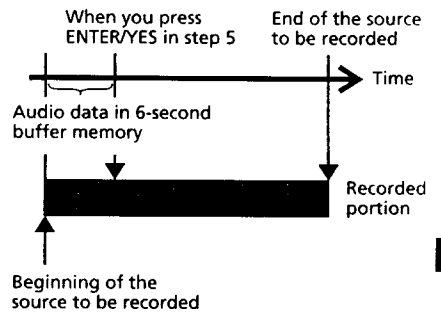

continued

**Starting recording with 6 seconds of prestored audio data (continued)**

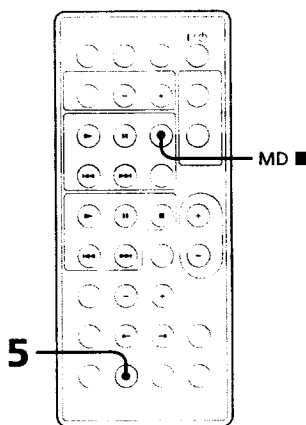
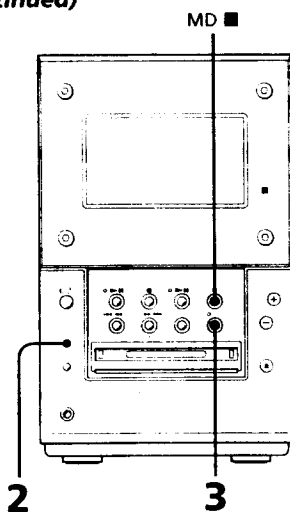

- 1 Insert a recordable MD.
- 2 Press FUNCTION repeatedly to select the source (e.g., TUNER) you want to record.
- 3 Press REC.  
The MD stands by for recording.

4 Start playing the source you want to record.

5 Press ENTER/YES on the remote at the point you want to start recording.

Recording of the source starts with the 6 seconds of audio data stored in the buffer memory.

If you use an MD with tracks already recorded on it, the system automatically locates the end of the recorded portion and starts the new recording from there.

**To stop Time Machine Recording**

Press MD ■.

**While "TOC" is lit or is flashing**

To ensure complete recording, do not move the system or disconnect the power cord. The system updates the Table of Contents (TOC) while "TOC" is flashing.

**Notes**

- The MD recording is complete only after all the recording information is entered to TOC at which point TOC stops flashing and goes out. Be careful not to disconnect the power cord or move the system before this point. Before disconnecting the power cord, do the following:
  - Remove the MD.
  - Press I/⏻ to turn off the system.
- The system starts storing audio data when the MD is in recording pause in step 3 and you start playing the source. If you press ENTER/YES on the remote within 6 seconds of this point then Time Machine Recording starts with less than 6 seconds of audio data.
- Please do not use MDs with labels that are protruding or labels that have not been positioned correctly. Use of such MDs may damage this system.

## Marking track numbers

The track numbers can be marked as follows:

- Mark the track numbers automatically.
- When you record from this system's CD (digital recording) or during level-synchro recording, the track numbers are automatically marked.
- At any point while recording.
- You can mark the track numbers while recording any sources.

### Marking track numbers at a specific point while recording

#### — Level-Synchro Recording

The "LEVEL-SYNC" is factory set to ON and the track numbers are automatically marked. If "LEVEL-SYNC" is not displayed during recording, turn it on as follows. Track numbers are automatically marked when the input signal is under a certain level for more than two seconds and then exceeds the previous level.

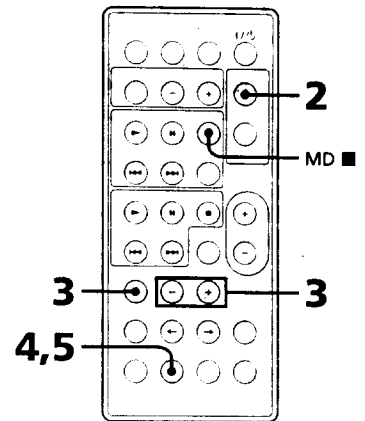
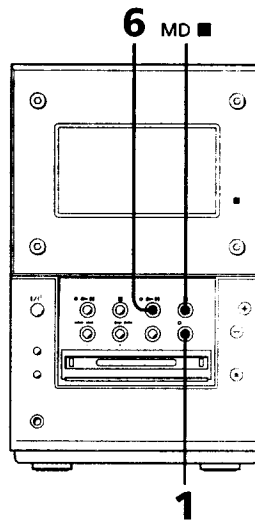

- 1** Press REC. The MD stands by for recording.
- 2** Press PLAY MODE on the remote until "PGM" and "SHUFFLE" disappear.
- 3** Press EDIT, then press +/- on the remote repeatedly until "LevelSync ?" appears.
- 4** Press ENTER/YES on the remote. "LevelSync ON ?" appears.
- 5** Press ENTER/YES on the remote again. "LEVEL-SYNC" lights up.
- 6** Press MD ►||. Recording starts.

#### To stop recording

Press MD ■.

## Marking track numbers (continued)

### To cancel automatic track marking

- 1 Press EDIT on the remote during recording pause.
- 2 Press +/- on the remote repeatedly until "LevelSync?" appears.
- 3 Press ENTER/YES on the remote. "LevelSyncOFF?" appears.
- 4 Press ENTER/YES on the remote again. "LEVEL-SYNC" disappears.

When "LEVEL-SYNC" disappears, a track number is marked only at the beginning of each recording.

### Notes

- You may not mark track numbers automatically if the sound source to be recorded is noisy (e.g., tapes or radio programs).
- The MD recording is complete only after all the recording information is entered to TOC at which point TOC stops flashing and goes out. Be careful not to disconnect the power cord or move the system before this point. Before disconnecting the power cord, do the following:
  - Remove the MD.
  - Press I/O to turn off the system.

## Marking track numbers at a specific point while recording

### — Track Mark

You can mark track numbers at any time while recording, regardless of the type of sound source.

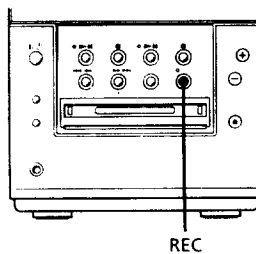

Press REC while recording at the point you want to add a track mark. The tracks following the added one are numbered.

## Making a space between tracks 3 seconds long

### — Smart Space, Auto Cut

The Smart Space and Auto Cut functions let you make a blank space between tracks three seconds long automatically while making a digital recording.

### Smart Space

If there is extended silence of 4 to 29 seconds while digital recording, the system replaces the silence with a blank of about 3 seconds and continues recording.

### Auto Cut

If there is no sound input for 30 seconds while digital recording, the system replaces the silence of 30 seconds with a blank of about 3 seconds and enters recording pause.

### Notes

- The Smart Space and Auto Cut functions are factory set to ON.
- If you turn the power off or disconnect the power cord, the system will recall the last setting (ON or OFF) of the Smart Space and Auto Cut functions the next time you turn the power on.
- The MD recording is complete only after all the recording information is entered to TOC at which point TOC stops flashing and goes out. Be careful not to disconnect the power cord or move the system before this point. Before disconnecting the power cord, do the following:
  - Remove the MD.
  - Press I/O to turn off the system.

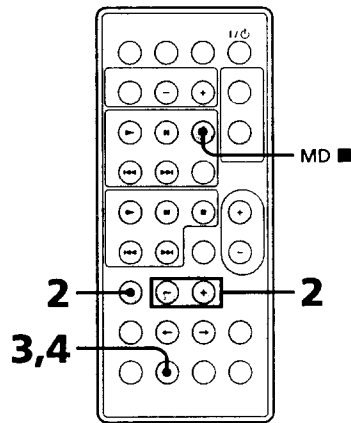
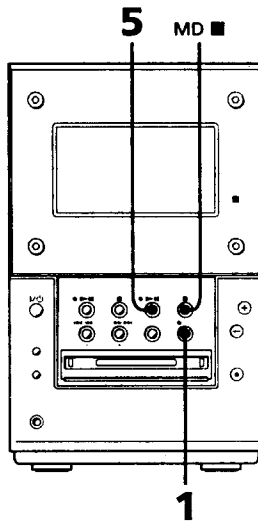

- 1 Press REC during recording pause.
- 2 Press EDIT, then press +/- on the remote repeatedly until "S. Space ?" appears.
- 3 Press ENTER/YES on the remote. "S. Space ON ?" appears.
- 4 Press ENTER/YES on the remote again.
- 5 Press MD ►||. Recording starts.

**To stop recording**

Press MD ■.

**To turn off the Smart Space and Auto Cut functions**

- 1 Press EDIT on the remote during recording pause.
- 2 Press +/- on the remote repeatedly until "S. Space ?" appears.
- 3 Press ENTER/YES on the remote. "S. Space OFF ?" appears.
- 4 Press ENTER/YES on the remote again.

## The MD deck – Editing

### Before you start editing

You can edit the recorded tracks on an MD. By using the editing functions, you can create a new sequence to the recorded MD.

#### Editing functions

- **Name – Labeling MDs**  
Use this function to label discs and tracks. You can use upper case, numbers and symbols for the titles.
- **Erase – Erasing recordings**  
Use this function to erase a single track one by one or all tracks at once.
- **Move – Changing the order of tracks**  
Use this function to change the track numbering.
- **Divide – Adding track numbers**  
Use this function to add track numbers. This lets you locate your favorite phrases quickly.
- **Combine – Combining recorded tracks**  
By using this function, the blank space between two tracks is erased and those two tracks are combined to one track. You can combine the tracks which are not numerically consecutive, i.e. the track 1 and track 4, etc.
- **Undo – Cancelling the last edit**  
Use this function to cancel the last edit and restore the contents of the MD to the condition before the edit.

### Before editing

To edit the MD, the system requires the following conditions:

- The MD is recordable.
- The MD is in the Continuous mode.

Before editing, check the conditions by following the procedure below.

- 1** Check the tab of the MD to be edited.  
If the MD is record protected, "MD Protected" appears in the display and the MD cannot be edited.  
If the MD is protected against erasure, slide the tab to close the slot.
- 2** Press PLAY MODE on the remote repeatedly until "PGM" and "SHUFFLE" disappear.  
You can edit the MD only in Continuous mode. You cannot edit the MD in Shuffle or Program mode.

### After editing

- ➔ Press MD  $\blacktriangle$  to remove the MD or press I/⏻ to turn off the system power.  
The MD editing is complete only after the editing information is entered to TOC, and "TOC" is lit or is flashing.

#### Note

The MD editing is complete only after all the editing information is entered to TOC at which point TOC stops flashing and goes out. Be careful not to disconnect the power cord or move the system before this point. Before disconnecting the power cord, do the following:

- Remove the MD.
- Press I/⏻ to turn off the system.

# Labeling an MD

## — Name Function

If you record a labeled CD on a new MD, the title is automatically recorded on the MD (Disc Memo Copy function). You can also create titles (names) for your recorded MDs and tracks. You can use up to 1,700 characters for a disc.

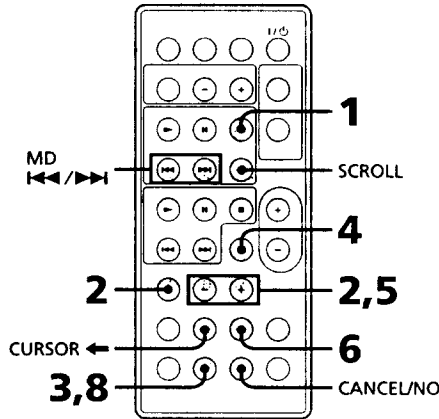

- 1** To label a disc, press MD ■ to stop playing the disc.  
To label a track, press MD ►► or ◄◄ until the desired track number appears.
- 2** Press EDIT, then press +/- repeatedly until "Name in ?" appears.
- 3** Press ENTER/YES.  
The cursor starts flashing.

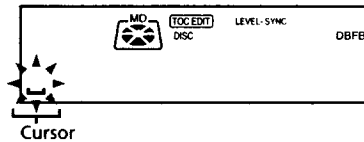

- 4** Press CHARACTER repeatedly until the type of character you want appears.

Each time you press the button, the display changes as follows:  
A (Upper case) → a (Lower case) → 0 (Numbers) → ! (Symbols)\* → \_ (Space)\*\* → A...

\* You can use the following symbols.

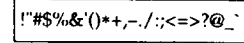

\*\* To enter a space

Go to the step 6. You cannot label a blank space for the first letter.

- 5** Press +/- repeatedly until the character you want appears.
- 6** Press CURSOR →.  
The character you selected in step 5 stops flashing and the cursor shifts to the right.

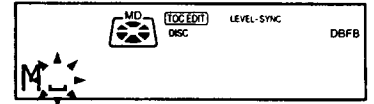

- 7** Repeat steps 4 through 6 to complete the entire title.  
If you enter an incorrect character, press CURSOR ← or → until the character you want to change flashes, then repeat steps 4 through 6.  
To erase a character, press CANCEL/NO while the character is flashing. You cannot insert characters between previously inserted characters.
- 8** Press ENTER/YES to complete the labeling procedure.  
The titles you labeled appear sequentially, then the display returns to the original.

### To cancel labeling

Press EDIT.

## Labeling an MD (continued)

### Notes

- You can label a track title while playing, but you must complete labeling before the track ends.
- If the MD is record protected, "MD Protected" appears in the display and the MD cannot be recorded on. Press MD  and remove the MD, slide the record protection tab to the closed position (see page 30), reinsert the MD and try again.



### To check the titles (with the remote only)

To check the disc titles, press SCROLL while play is stopped. To check the track titles, press SCROLL while playing. The titles scroll across the display. To stop scrolling, press SCROLL. Press the button again to resume scrolling.

### To erase all titles

- 1 Press EDIT then press +/- repeatedly until "Name Erase?" appears.
- 2 Press ENTER/YES.  
"Name Erase??" appears. To cancel erasing at this time, press MD .
- 3 Press ENTER/YES again.  
"Complete" appears.  
All the track titles are erased.

### To erase a track title

- 1 Press MD  or  until the desired track title appears.
- 2 Press EDIT then press +/- repeatedly until "NameErase?" appears.
- 3 Press ENTER/YES.  
"Complete" appears.  
The track title you selected in step 1 is erased.

## Erasing recordings

### — Erase Function

The system lets you erase unwanted tracks quickly and easily. You can restore the contents to the condition before erasing (unerase) by using the Undo function.

Note, however, check carefully the portion to be erased, as you cannot undo an edit after performing any additional edits.

The three options for erasing recordings are:

- Erasing a single track.
- Erasing all tracks.
- Erasing a portion of a track.

### To erase a single track

You can erase a track simply by selecting its track number. When you erase a track, the total number of tracks on the MD decreases by one and all the tracks following the erased one are renumbered.

Eg.: Erasing track B.

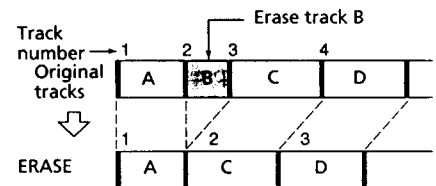

When erasing multiple tracks, you should proceed in order from high to low track number to prevent the renumbering of tracks that have not been erased yet.

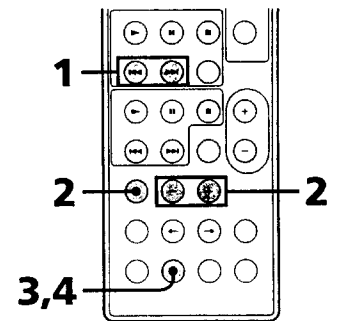



- 1 Press MD **▶▶** or **◀◀** repeatedly until the track number you want to erase appears.

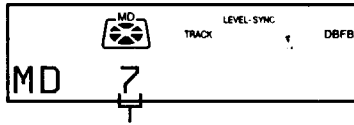

The track number you want to erase

- 2 Press EDIT, then press +/- repeatedly until "Erase ?" appears.



- 3 Press ENTER/YES.  
"Erase ?" appears.
- 4 Press ENTER/YES again to erase the track.  
"Complete" appears for a few seconds and the selected track and title are erased.

#### To cancel erasing

Press EDIT.

#### Note

- "Erase!! ?" appears when the track was recorded or edited on another deck and is erase protected. To erase the track, press ENTER/YES while "Erase!! ?" appears.

#### To erase all tracks

You can erase the entire MD (all titles and tracks) all at once.

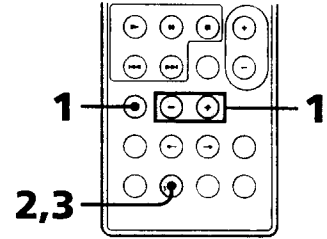

- 1 While the MD is stopped, press EDIT then press +/- repeatedly until "All Erase ?" appears.
- 2 Press ENTER/YES.  
"All Erase ?" appears.
- 3 Press ENTER/YES.  
"Complete" appears for a few seconds and all tracks and titles are erased.

#### To cancel erasing

Press EDIT.

continued

## Erasing recordings (continued)

### To erase a portion of a track

By using the Divide, Erase, and Combine functions, you can erase specific portions of a track.

E.g.: Erasing a portion of track A.

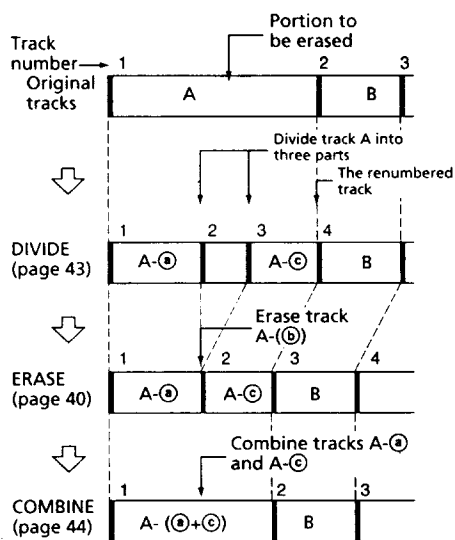

## Moving recorded tracks

### — Move Function

Using the Move function, you can change the order of any track on the disc. When you move tracks, the tracks are automatically renumbered.

E.g.: Moving track C to position 2.

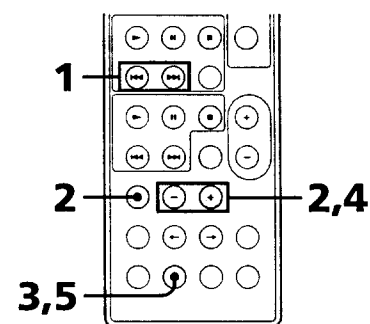
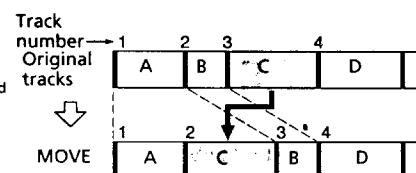

- 1** Press MD **▶▶** or **◀◀** repeatedly until the track number you want to move appears.
- 2** Press EDIT, then press +/- repeatedly until "Move ?" appears.
- 3** Press ENTER/YES.

- 4** Press +/- repeatedly until the track number you want to move the track to (new track number) appears.

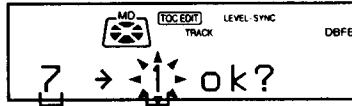

The original track number      The number you want

- 5** Press ENTER/YES.  
"Complete" appears for a few seconds and the selected track moves to appointed position.

**To cancel moving**

Press EDIT.

## Dividing recorded tracks

### — Divide Function

You can use this function to add track numbers to multiple tracks that are recorded as one track. This function also lets you mark track numbers. The total number of tracks increases by one and all the tracks following the new division are renumbered.

E.g.: Dividing track 2 into tracks B and C.

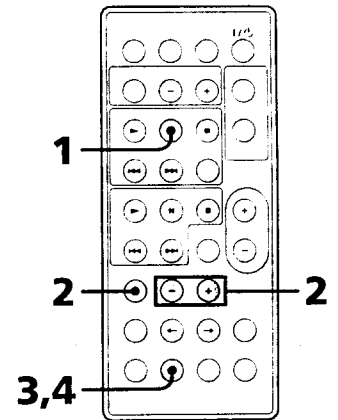
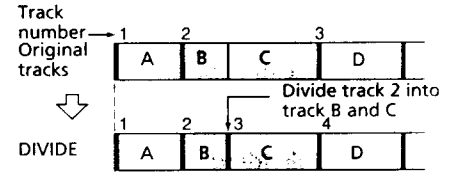

- 1** While playing the MD, press MD II at the point where you want to divide the track.  
The MD pauses.
- 2** Press EDIT, then press +/- repeatedly until "Divide?" appears.

continued

### Numérotation des plages (suite)

#### Pour annuler la numérotation automatique des plages

- 1 Appuyez sur EDIT sur la télécommande en cours de pause d'enregistrement.
- 2 Appuyez plusieurs fois sur +/- sur la télécommande jusqu'à ce que "LevelSync ?" apparaisse.
- 3 Appuyez sur ENTER/YES sur la télécommande.  
"LevelSyncOFF?" apparaît.
- 4 Appuyez de nouveau sur ENTER/YES sur la télécommande.  
"LEVEL-SYNC" disparaît.

Si "LEVEL-SYNC" disparaît, un numéro de plage est indiqué uniquement au début de chaque enregistrement.

#### Remarques

- Il n'est pas possible de marquer les plages automatiquement lorsque la source à enregistrer est bruyante (par exemple bandes magnétiques ou programmes radio).
- L'enregistrement du MD est terminé uniquement après que toutes les informations d'enregistrement sont entrées dans le TOC. Alors, le TOC s'arrête de clignoter et s'éteint. Veillez à ne pas déconnecter le cordon d'alimentation ou à déplacer la platine avant ce moment. Avant de débrancher le cordon d'alimentation, procédez comme suit:
  - Retirez le MD.
  - Appuyez sur I/O pour mettre le système hors tension.

### Numérotation des plages en un endroit précis pendant l'enregistrement

#### - Marquage des plages

Il est possible de marquer les numéros de plage à n'importe quel moment pendant l'enregistrement, quel que soit le type de source. Marquage des plages

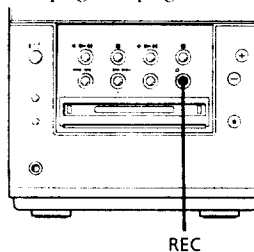

Appuyez sur REC pendant l'enregistrement, au point où vous voulez ajouter un marquage de plage. Les plages qui suivent celle qui a été ajoutée sont renumérotés.

## Séparation des plages par un espace de 3 secondes

### — Smart Space, Auto Cut

Les fonctions Smart Space et Auto Cut vous permettent de créer automatiquement un espace vierge de trois secondes entre les plages lorsque vous réalisez un enregistrement numérique.

### Smart Space

Si pendant l'enregistrement numérique survient un silence de 4 à 29 secondes, la platine MD remplace le silence par un blanc d'environ 3 secondes et poursuit l'enregistrement.

### Auto Cut

S'il n'y a pas d'entrée de son pendant 30 secondes en cours d'enregistrement numérique, la platine MD remplace les 30 secondes de silence par un blanc d'environ 3 secondes et passe en mode de pause d'enregistrement.

#### Remarques

- Les fonctions Smart Space et Auto Cut sont réglées en usine sur ON.
- Si vous éteignez l'appareil ou si vous débranchez le cordon d'alimentation, la platine MD rappellera le dernier réglage (ON ou OFF) des fonctions Smart Space et Auto Cut lorsque vous l'allumerez à nouveau.
- L'enregistrement du MD est terminé uniquement après que toutes les informations d'enregistrement sont entrées dans le TOC. Alors, le TOC s'arrête de clignoter et s'éteint. Veillez à ne pas déconnecter le cordon d'alimentation ou à déplacer la platine avant ce moment. Avant de débrancher le cordon d'alimentation, procédez comme suit:
  - Retirez le MD.
  - Appuyez sur I/O pour mettre le système hors tension.

- 1 Press MD **▶▶** or **◀◀** repeatedly until the track number first to be combined appears.  
For example, to combine tracks 4 and 1, select track 4.

- 2 Press EDIT, then press +/- repeatedly until "Combine?" appears.

- 3 Press ENTER/YES.

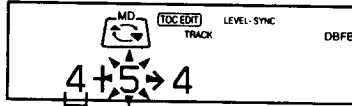

The number of the first track

- 4 Press MD **▶▶** or **◀◀** repeatedly until the second track number of the two to be combined appears.

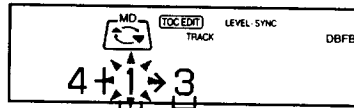

The second track number of the two to be combined      New track number

- 5 Press ENTER/YES again to combine the tracks.  
"Complete" appears for a few seconds and the tracks are combined. Play starts.

### To cancel combining

Press EDIT.

### Notes

- If both of the combined tracks have track titles, the title of the second track is erased.
- If "Impossible" appears, the tracks cannot be combined. This happens when you've edited the same track too many times. This is due to a technical limitation of the MD system and is not a mechanical error.

## Undoing the last edit

### — Undo Function

This function lets you cancel the last edit and restore the contents of the MD to the condition before the edit.

Note, however, that you cannot undo an edit if you do any of the following after the edit:

- Press REC or CD-MD SYNC on the system.
- Update the TOC by turning the power off or ejecting the MD.
- Disconnect the power cord.

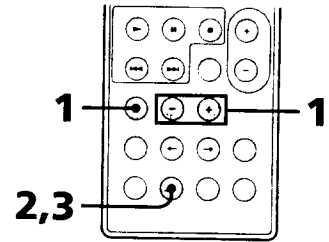

- 1 While the MD is stopped with no track number appearing in the display, press EDIT and then press +/- repeatedly until "Undo?" appears.  
"Undo?" does not appear if you have not done any previous editing.

### Undoing the last edit (continued)

**2** Press ENTER/YES.

One of the following messages appears, depending on the last edit.

Editing done:	Message:
Labeling a track or an MD	"Name Undo?"
Erasing a single track	"Erase Undo?"
Erasing all tracks	
Moving a tracks	"Move Undo?"
Dividing a track	"Divide Undo?"
Combining tracks	"Combine Undo?"

**3** Press ENTER/YES again.

"Complete" appears for a few seconds and the contents of the MD are restored to the condition before the edit.

### To cancel the Undo Function

Press EDIT.

## Sound Adjustment

### Reinforcing the bass sound

You can listen to music with stronger bass or more powerful sound.

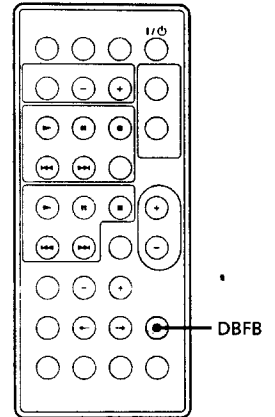

Press DBFB\*.

"DBFB" appears in the display.

Press again to cancel DBFB.

\*DBFB : Dynamic Bass Feedback.

#### Tip

DBFB is factory set to ON.

## Other Features

### Labeling the preset station

#### — Station Name

You can label each preset station with up to 10 characters (Station Name). The Station Name appears when you tune in the station.

### Selecting the Preset Equalizer menu

The Preset Equalizer enables you to select the sound characteristic among 5 sound effects according to the music you are listening to.

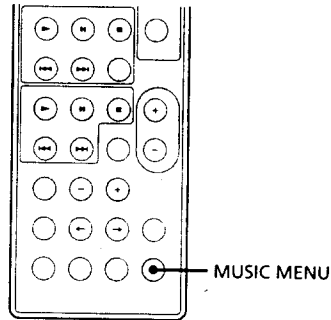

Press MUSIC MENU repeatedly. Each time you press the button, the display changes as follows:

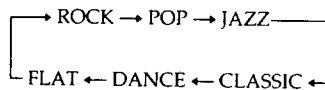

#### To cancel the Preset Equalizer

Press MUSIC MENU repeatedly until "FLAT" appears.

#### Tips

- The Preset Equalizer menu is factory set to "ROCK".
- The Preset Equalizer effect is not recorded on an MD or tape.

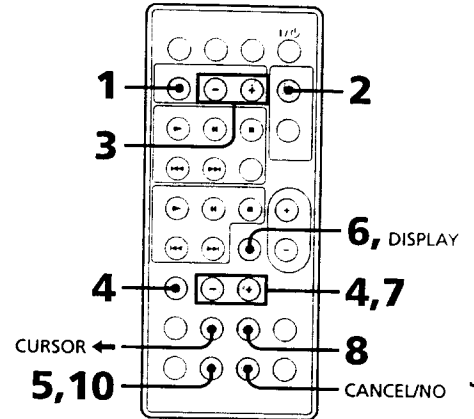

- 1 Press TUNER BAND repeatedly until the band you want appears (FM or AM).
- 2 Press TUNING MODE repeatedly until "PRESET" appears.
- 3 Press PRESET +/- repeatedly until the preset number of the station you want to label appears.
- 4 Press EDIT, then press +/- repeatedly until "Name in ?" appears.

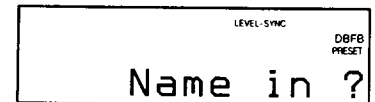

**Labeling the preset station  
(continued)**

- 5** Press ENTER/YES.  
The cursor starts flashing.

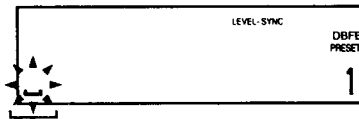

Cursor

- 6** Press CHARACTER repeatedly until the type of character you want appears.

Each time you press the button, the display changes as follow:

A (Upper case) → a (Lower case) → 0  
(Numbers) → ! (Symbols)\* → \_ (Space)\*\*  
→ A...

\* You can use the following symbols.

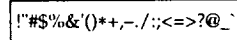

\*\* To enter a space

Go to the step 8. You cannot label a blank space for the first letter.

- 7** Press +/- repeatedly until the desired character appears.

- 8** Press CURSOR →.

The character you selected in step 7 stops flashing and the cursor shifts to the right.

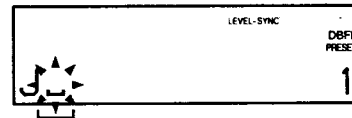

Cursor

- 9** Repeat steps 6 through 8 to complete the entire title.

If you enter an incorrect character, press CURSOR ← or → until the character you want to change flashes, then repeat steps 6 through 8. To erase a character, press CANCEL/NO while the character is flashing.

- 10** Press ENTER/YES to complete the labeling procedure.

**To cancel labeling**

Press EDIT.

**To check the titles**

Press DISPLAY.

Each time you press the button, the display changes as follows:

The station name ↔ Frequency

**To erase the name**

Do steps 1 to 6 and press CANCEL/NO repeatedly until the label disappears.



## Using the Radio Data System (RDS)

(European model only)

### What is the Radio Data System?

Radio Data System (RDS)\* is a broadcasting service that allows radio stations to send additional information along with the regular program signal.

#### Note

RDS may not work properly if the station you are tuned to is not transmitting the RDS signal properly or if the signal is weak.

\* Not all FM stations provide RDS service, nor do they all provide the same types of services. If you are not familiar with the RDS system, check with your local radio stations for details on RDS services in your area.

### Receiving RDS broadcasts

Simply select a station from the FM band.

- When you tune in a station that provides RDS services, the station name appears in the display.

#### To check the RDS information

Each time you press DISPLAY, the display changes as follows:

Station name



Frequency

## Falling asleep to music

### — Sleep Timer

You can set the system to turn off after a certain time, so that you can fall asleep to music. You can set the timer in 10 minutes increments.

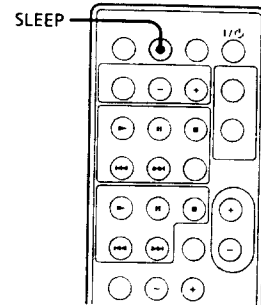

Press SLEEP repeatedly to select a desired time.

Each time you press the button, the minute display (the time after which the system turns off) changes as follows:

90min → 80min → 70min ... 10min → SLEEP OFF

#### To check the remaining time

Press SLEEP once.

#### To change the turn off time

Select the time you want by pressing SLEEP.

#### To cancel the Sleep Timer function

Press SLEEP repeatedly until "SLEEP OFF" appears.

#### Tip

You can use the Sleep Timer, even when you have not set the clock.

## Waking up to music

### — Wakeup Timer

You can wake up to music at a preset time. Make sure you have set the clock (see page 8).

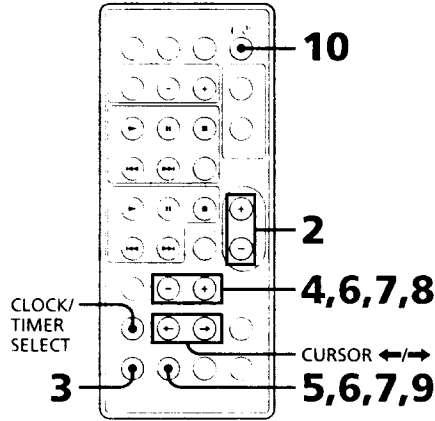

**1** Prepare the music source you want to play.

- CD: Insert a CD. To start from a specific track, make a program (see page 23).
- MD: Insert an MD. To start from a specific track, make a program (see page 27).
- Radio: Tune in a station (see page 9).

**2** Press VOL +/- to adjust the sound volume.

**3** Press CLOCK/TIMER SET.

**4** Press +/- repeatedly until "DAILY TIMER ?" appears.

**5** Press ENTER/YES. The hour indication flashes.

**6** Set the time to start play. Press +/- to set the hour, then press ENTER/YES. The minute indication flashes.

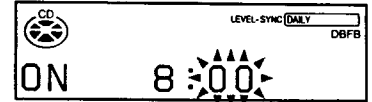

Press +/- to set the minute, then press ENTER/YES.

The hour indication flashes again.

**7** Set the time to stop playback following the above procedure.



**8** Press +/- repeatedly until the music source you want appears. The indication changes as follows:

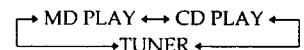

**9** Press ENTER/YES. The start time, followed by the stop time, and the music source appear, then the original display appears.

**10** Press I/⏻ to turn off the system.

### To change the setting

Do steps 1 to 5, then press CURSOR ← or → until the time you want to change flashes.

### To check the setting / To reactivate the timer

Press CLOCK/TIMER SELECT repeatedly until "DAILY TIMER" appears. The start time, followed by the stop time, and the sound source appears, then the original display appears.

### To cancel the timer

Press CLOCK/TIMER SELECT repeatedly until "TIMER OFF" appears.

### Notes

- You cannot activate wake up timer and recording timer at the same time.
- Do not operate the system from the time the power turns on until the playback starts (about 20 seconds).
- If the power turns on before the preset time, playback starts with your selected music source at the preset time.
- If you use another component, you must set the timer on both systems to the same time.

## Timer recording radio programs

To timer record, you must first preset the radio station (see page 9) and set the clock (see page 8).

The MD is automatically labeled with the Station Name, the start time and the stop time of the recording if the station is labeled (see page 47).

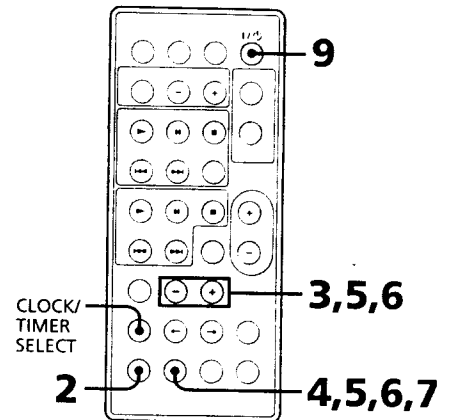

- 1 Tune in the preset radio station (see page 19).
- 2 Press CLOCK/TIMER SET.
- 3 Press +/- repeatedly until "REC TIMER ?" appears.
- 4 Press ENTER/YES.  
The hour indication flashes.

### Timer recording radio programs (continued)

- 5** Set the time to start recording.  
Press +/- to set the hour, then press ENTER/YES.  
The minute indication flashes.

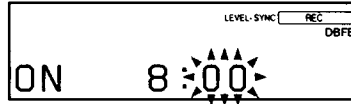

Press +/- to set the minute, then press ENTER/YES.  
The hour indication flashes again.

- 6** Set the time to stop recording following the procedure in step 5.
- 7** Press ENTER/YES.  
The start time, followed by the stop time, preset number and the "MD" appear, then the original display appears.
- 8** Insert a recordable MD.
- 9** Press I/⏻ to turn off the system.

### To change the setting

Start over from step 1.

### To check the setting / To reactivate the timer

Press CLOCK/TIMER SELECT repeatedly until "REC TIMER" appears. The start time, followed by the stop time, the preset number, and the "MD" appear, then the original display appears.

### To cancel the timer

Press CLOCK/TIMER SELECT repeatedly until "TIMER OFF" appears.

### Tip

When you record from the radio, you can mark on the MD, the start time, the stop time and the title automatically if you have labeled the preset stations (see page 47).

### Notes

- You cannot activate wake up timer and recording timer at the same time.
- Do not operate the system from the time the power turns on until the recording starts (about 20 seconds).
- When you record on a blank MD, the first 15 seconds are not recorded.
- If the power is on about 20 seconds before the preset time, the recording will not be made.
- The volume is reduced to minimum during recording.

## Additional Information

### Precautions

The nameplate is located on the bottom exterior.

#### On operating voltage

Before operating the system, check that the operating voltage of your system is identical with the voltage of your local power supply.

#### On safety

- The glass over the display window on the cover of the CMT-MD1 is made of tempered glass. Under normal conditions, this tempered glass is more shock resistant and able to bear more weight than ordinary glass. This glass, however, may shatter if it receives a sharp blow or if it is scratched.
- The system is not disconnected from the AC power source (mains) as long as it is connected to the wall outlet, even if the system itself has been turned off.
- Unplug the system from the wall outlet if it is not to be used for an extended period of time. To disconnect the power cord, pull it out by the plug. Never pull the cord itself.
- Should any solid object or liquid fall into the system, unplug the system and have it checked by qualified personnel before operating it any further.
- AC power cord must be changed only at the qualified service shop.
- When you connect the power cord to mains, even through the power is off, the system begins charging for remote and timer functions.
- Therefore the surface of this unit become warm, this is normal.

#### On placement

- Make sure the system fan is on during use. Place the system in a location with adequate air circulation, and do not place any on the system.
- Place the system in a location with adequate ventilation to prevent heat build up.
- Do not install the system in a confined space, such as a bookcase or built-in cabinet to prevent heat build up.
- Do not place the system in an inclined position.
- Do not place the system in locations where it is:
  - Extremely hot or cold
  - Dusty or dirty
  - Very humid
  - Subject to vibrations
  - Subject to direct sunlight.

#### On installing

When you move the system, remove the CD or MD.

#### On operation

- If the system is brought directly from a cold to a warm location, or is placed in a very damp room, moisture may condense on the lens inside the CD player or the MD deck. Should this occur, the system will not operate properly. Remove the CD or MD and leave the system turned on for about an hour until the moisture evaporates.
- When you move the system, take out any discs.

If you have any questions or problems concerning your system, please consult your nearest Sony dealer.

#### On the speaker system

This speaker system is not magnetically shielded and the picture on TV sets may become magnetically distorted. In such a case, turn off the power of the TV set once, and after 15 to 30 minutes turn it on again.

If there seems to be no improvement, locate the speaker system further away from the TV set. Also, be sure not to place objects in which magnets are attached or used near the TV set, such as audio racks, TV stands and toys. These may cause magnetic distortion to the picture due to their interaction with the system.

#### Notes on MDs

- Do not open the shutter to expose the MD. Close the shutter immediately if the shutter opens.

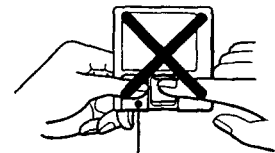

Shutter

- Wipe the disc cartridge with a dry cloth to remove dirt.
- Do not expose the MD to direct sunlight or heat sources such as hot air ducts, nor leave it in a car parked in direct sunlight.

#### Notes on CDs

- Before playing, clean the CD with a cleaning cloth. Wipe the CD from the center out.
- Do not use a CD with tape, seals, or paste on it as this may damage the system.
- Do not use solvents such as benzene, thinner, commercially available cleaners, or antistatic spray intended for vinyl LPs.
- Do not expose the CD to direct sunlight or heat sources such as hot air ducts, nor leave it in a car parked in direct sunlight.

#### Cleaning the cabinet

Use a soft cloth slightly moistened with mild detergent solution.

---

## System limitations of MDs

The recording system in your MD deck has the limitations described below.

Note, however, that these limitations are due to the inherent nature of the MD recording system itself, not to mechanical causes.

### **“Disc Full” lights up before the MD has reached the maximum recording time (60 or 74 minutes)**

When 255 tracks have been recorded on the MD, “Disc Full” lights up regardless of the total recorded time. More than 255 tracks cannot be recorded on the MD. To continue recording, erase unnecessary tracks or use another recordable MD.

### **“Disc Full” lights up before the maximum number of tracks (255) is reached**

Fluctuations in emphasis within tracks are sometimes interpreted as track intervals, increasing the track count and causing “Disc Full” to light up.

### **The remaining recording time does not increase even after erasing numerous short tracks**

Tracks shorter than 12 seconds are not counted, so erasing them may not increase the recording time.

### **Some tracks cannot be combined with others**

Track combination may become impossible when tracks are shorter than 12 seconds.

### **The total recorded time and the remaining time on the MD do not add up to the maximum recording time (60 or 74 minutes)**

Recording is done in minimum units of 2 seconds each, no matter how short the material. The recorded contents may be shorter than the maximum recording capacity. Disc space may also be reduced by scratches.

### **The sound may drop out while searching the edited tracks**

Tracks created through editing may exhibit sound dropout during searching because high-speed playback requires time to search for the position on the disc when the tracks are not in order.

### **Track numbers cannot be marked**

When “LEVEL-SYNC” (page 35) lights up in the display window during analog recording, the track numbers may not be marked at the beginning of the track:

- if the input signal is below a certain fixed level for less than two seconds between tracks.
- if the input signal is below a certain fixed level for more than two seconds in the middle of the track.

### **Guide to the Serial Copy Management System**

Digital audio components, such as CDs, MDs, and DATs let you copy music easily with high quality by processing music as a digital signal.

To protect the copyrighted music programs, this system uses the Serial Copy Management System that allows you to make only a single copy of a digitally recorded source through digital-to-digital connections.

#### **You can make only a first generation copy\* through a digital-to-digital connection.**

For example:

- 1 You can make a copy of a commercially available digital sound program (for example, a CD or MD), but you cannot make a second copy from the first-generation copy.
  - 2 You can make a copy of a digital signal from a digitally recorded analog sound program (for example, an analog record or a music cassette tape) or from a digital satellite broadcast program, but you cannot make a second copy.
- \* A first-generation copy means a digital recording of a digital signal made on digital audio equipment. For example, if you record from this system's CD to the MD, you make a first-generation copy.

#### **Note**

This copy management system doesn't apply when you make a recording through analog-to-analog connections.

## Self-diagnosis Display

This system has the Self-diagnosis display function to let you know if there is a system malfunction. The display shows a code made up of three letters and a message alternately to show you the problem. To solve the problem refer to the following list. If any problem persists, consult your nearest Sony dealer.

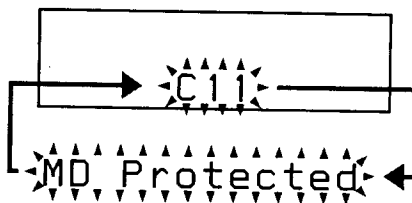

### C11/MD Protected

The MD is protected against erasure.

→ Remove the MD and slide the tab to close the slot (page 30).

### C13/REC Error

Recording is not possible.

→ Move the system to a stable place and start recording over from the beginning.

The MD is dirty or is scratched or the MD does not meet the standards.

→ Change the MD with another one and start recording over from the beginning.

### C13/Disc Error

The system cannot read the disc information correctly.

→ Eject the MD once, then insert it again.

### C14/Disc Error

The system cannot read the disc information correctly.

→ Change the MD with another one.

→ Erase all the recorded contents of the MD using the Erase function on page 41.

## Troubleshooting

If you have any problem using this system, use the following checklist.

First, check that the power cord is connected firmly and that the speakers are connected correctly and firmly.

Should any problem persist, consult your nearest Sony dealer.

### General

#### There is no sound.

- Press VOLUME +.
- Make sure the headphones are not connected.
- Check the speaker connections.

#### There is severe hum or noise.

- A TV or VCR is placed too close to the system. Move the system away from the TV or VCR.

#### "0:00" flashes in the display.

- A power interruption occurred. Set the clock and timer settings again.

#### The timer does not function.

- Set the clock correctly.

#### The remote does not function.

- Make sure to pull out the insulating sheet from the remote.
- Make sure that the battery is inserted correctly (with the + side facing up).
- There is an obstacle between the remote and the system.
- The remote is not pointing in the direction of the system's sensor.
- The battery has run down. Replace the battery.
- Do not place the system in locations where it is near an electric inverter system.

#### The display shows a code made up of three letters and a message

- This system has the Self-Diagnostic function (see "Self-diagnosis Display" on this page).

## Troubleshooting (continued)

### Speakers

**Sound comes from one channel, or the left and right volume are unbalanced.**

- Check the speaker connections and speaker placement.

### CD Player

**The CD will not play.**

- The CD is dirty. Clean the CD with a cleaning cloth.
- The face of the CD is scratched. Exchange the CD.
- The CD is inserted label side down.
- Moisture condensation has built up. Remove the CD and leave the system turned on for about 2 hours until the moisture evaporates.

**Play does not start from the first track.**

- The CD is in program or shuffle mode. Press PLAY MODE repeatedly until "SHUFFLE" and "PGM" disappear.

**"- OVER -" is displayed.**

- You have reached the end of the CD. Press CD **⏮** to return to the beginning of the CD.

### MD Deck

**The controls do not work.**

- The MD is dirty or scratched. ("Disc Error" appears.) Replace the MD with a new one.

**The MD will not play.**

- Moisture condensation has built up. Remove the MD and leave the system turned on for several hours until the moisture evaporates.
- Insert the MD in the direction of the arrow.
- Nothing is recorded on the MD.

**Recording is not possible.**

- The MD is protected against erasure. ("MD Protected" appears.) Slide the tab to close the slot (see page 30).
- Connect the sound source properly.
- A pre-recorded MD is in the deck. Replace the disc with a recordable MD.
- Replace the disc with a recordable MD that has sufficient time remaining or erase unnecessary tracks.
- The power cord was unplugged or a power interruption occurred during recording. Start recording over from the beginning.

**"MD End" is displayed.**

- You have reached the end of the MD. Press MD **⏮** to return to the beginning of the MD.

**"Level Over" appears during analog recording.**

A strong signal was input during recording in the TAPE function. When the sound is distorted, reduce the recording level, then re-record. If distortion may occur:

**1** Stop play or turn off the power of the other component connected to the TAPE input.

"Level Over" disappear.

**2** Press EDIT on the remote during recording or pause.

**3** Press +/- on the remote.

"Attenuate?" appears.

**4** Press ENTER/YES on the remote.

"Attenuate ON?" appears.

**5** Press ENTER/YES on the remote again.

"ATT" appears.

**6** Turn on the power of the other component connected to the TAPE input and continue recording or start recording over from the beginning.

To cancel the setting, select "AttenuateOFF?" in step 4.



## Tuner

### Severe hum or noise ("TUNED" or "STEREO" flashes in the display.)

- Adjust the antenna.
- The signal strength is too weak. Connect an external antenna.
- Make sure the antenna is connected properly.
- You cannot fold or roll up the antenna.
- The two wires comprising the FM antenna have been pulled further apart since the system was first purchased. Repair or replace with a new one.
- The AM antenna wire is detached from the stand.

### A stereo FM program is not received in stereo.

- Press STEREO/MONO so "STEREO" appears.

### If other problems not described above occur, reset the system as follows:

- 1 Unplug the power cord.
- 2 Hold down I/⏻, then plug the power cord into the wall outlet again.

The system is reset to the factory settings. All the settings you made, such as the preset stations, clock, and timer are cleared. You should set them again.

## Messages

One of the following messages may appear or flash in the display window during operation.

### MD

#### Auto cut

The MD is pausing the recording because silence continued for 30 seconds or more during digital recording.

#### Blank Disc

The inserted recordable MD is new or all tracks on the MD have been erased.

#### Cannot Copy

You cannot make a digital recording (see "Guide to the Serial Copy Management System" on page 54).

### Cannot EDIT

You tried to edit in Program or Shuffle Play mode.

### Cannot REC

A pre-recorded MD is in the deck.

### Disc Error

The inserted MD is damaged or does not contain a TOC.

### Impossible

You tried to combine from the first track on an MD, which is not possible. You tried to divide the first or end of the track.

### Level Over

A strong signal was input during analog recording in the TAPE function. Reduce the recording level following the procedure (see "Troubleshooting" on page 56).

### MD Disc Full

There is no time remaining on the disc (see "System limitations of MDs" on page 54).

### MD NO DISC

There is no MD in the deck.

### MD Protected

The inserted MD is protected against erasure.

### Name Full

There is no more space to store track or disc titles.

### New

The MD stands by for recording on a brand new MD or from the last recorded portion.

### No Name

The inserted MD has a track numbers but no disc titles.

### No Track

The inserted MD has a disc title but no tracks.

### MD End

You have reached the end of the last track during high-speed search.

### Push STOP !

You pressed PLAY MODE during play.

## Troubleshooting (continued)

### Smart Space

The signal was input again after silence continued for 30 seconds or less during digital recording.

### TOC Reading

The system is reading the TOC information of the MD.

### TOC Writing

The system is writing the information of recorded or edited contents.

### Track End

You have reached the end of the MD while adjusting the division point during Divide Function.

## TUNER

### Name Full

The system has stored the maximum number of characters to be input.

## CD

### Name Full

There is no more space to store track or disc titles.

### - OVER -

You have reached the end of the CD while pressing CD ►► during pause.

## Specifications

### Amplifier section

#### AUDIO POWER SPECIFICATIONS: (USA models only)

##### POWER OUTPUT AND TOTAL HARMONIC DISTORTION:

with 4 ohm loads both channels driven, from 90-15,000 Hz; rates 15 watts per channel minimum RMS power, with no more than 0.9% total harmonic distortion from 250 milliwatts to rated output.

##### Canadian model:

##### Continuous RMS power output

17 + 17 watts  
(4 ohms at 1 kHz, 10%  
THD, 120 V) (Reference)

##### European model:

##### DIN power output

(Rated)  
15 + 15 watts  
(4 ohms at 1 kHz, DIN,  
230 V)

##### Continuous RMS power output (Reference)

17 + 17 watts  
(4 ohms at 1 kHz,  
10% THD, 230 V)

##### Music power output

(Reference)  
22 + 22 watts

##### Other models:

##### Continuous RMS power output (Reference)

15 + 15 watts  
(4 ohms at 1 kHz,  
10% THD, 240 V)

##### Peak music power output 280 watts

##### Inputs

TAPE IN (phono jacks):  
voltage 250 mV/125 mV,  
impedance 47 kilohms

##### Outputs

TAPE OUT (phono jacks):  
voltage 250 mV  
impedance 1 kilohms

##### PHONES (Stereo minijack):

accepts headphones of 8  
ohms or more.  
SPEAKER:  
accepts impedance of 4 to  
16 ohms.

### CD player section

System	Compact disc and digital audio system
Laser	Semiconductor laser ( $\lambda=780$ nm) Emission duration: continuous
Laser output	Max. 44.6 $\mu$ W* *This output is the value measured at a distance of 200 mm from the objective lens surface on the Optical Pick-up Block with a 7 mm aperture.
Frequency response	20 Hz - 20 kHz

### MD deck section

System	MiniDisc digital audio system
Laser	Semiconductor laser ( $\lambda=780$ nm) Emission duration: continuous
Laser output	Max. 44.6 $\mu$ W* *This output is the value measured at a distance of 200 mm from the objective lens surface on the Optical Pick-up Block with a 7 mm aperture.
Recording time	74 minutes max. (using MDW-74)
Sampling frequency	44.1 kHz
Frequency response	20 Hz to 20 kHz

### Tuner section

FM stereo, FM/AM superheterodyne tuner

### FM tuner section

Tuning range	87.5 - 108.0 MHz (50 kHz step)
Antenna	FM lead antenna
Antenna terminals	75 ohms unbalanced
Intermediate frequency	10.7 MHz

### AM tuner section

Tuning range	
European model:	
AM:	531 - 1,602 kHz (with the interval set at 9 kHz)
Other models:	
AM:	531 - 1,602 kHz (with the interval set at 9 kHz) 530 - 1,710 kHz (with the interval set at 10 kHz)
Antenna	AM loop antenna External antenna terminals
Intermediate frequency	450 kHz

### Speaker

#### SS-CMD1

Speaker system	1-way, bass-reflex type
Speaker units woofer	10 cm (4 in) dia, cone type

#### General

Power requirements	
North American model:	120 V AC, 60 Hz
European model:	230 V AC, 50/60 Hz
Other models:	110 - 120 V or 220 - 240 V AC, 50/60 Hz

#### Power consumption

North American and European models:	70 watts
Other models:	80 watts

#### Dimensions

##### Amplifier/Tuner/MD/CD section:

Approx. 130 x 215 x 245 mm (5 1/8 x 8 1/2 x 9 1/2 in) (w/h/d) incl. projecting parts and controls

##### Speaker:

Approx. 215 x 215 x 160 mm (8 1/2 x 8 1/2 x 6 3/8 in) (w/h/d) incl. projecting parts and controls

#### Mass

##### Amplifier/Tuner/MD/CD section:

Approx. 4.6 kg (10 lb 2 oz.)

##### Speakers:

Approx. 1.6 kg (3 lb 8 oz.) net per speaker

#### Supplied accessories

Remote RM-SMD1 (1)  
AM loop antenna (1)  
FM lead antenna (1)  
Speaker grille (4)  
Screw (for attaching the speakers) (4)

Design and specifications are subject to change without notice.

# Index

## A

Adjusting  
  the sound 46  
  the volume 14, 17  
Antenna 5, 12  
After  
  editing 38  
  recording 30  
AMS 14, 17  
Analog recording 30  
Automatic Source Selection  
  15, 18, 19  
Auto cut 36

## B

Battery 6, 7  
Before  
  editing 38  
  recording 30

## C

CD player 14, 22  
CD-MD Synchro Recording  
  15, 31  
Clock setting 8  
Combine Function 44  
Connecting. *See* Hooking up

## D

DBFB 46  
Digital recording 30  
Display 24, 29  
Divide Function 43

## E, F, G

Fraser Function 40  
Frasing  
  a portion of a track 42  
  a single track 40  
  all tracks on an MD 41

## H, I, J, K

Hooking up  
  optional components 11  
  the antennas 5, 12  
  the power cord 6  
  the speaker 4

## L

Labeling  
  a CD 25  
  an MD 39  
  a preset station 47  
Level Sync Recording 35

## M

MD deck 17, 26, 30, 38  
MD messages 57  
Move function 42

## N

Name Function 39  
Normal Play 14

## O

One Touch Play 15, 18, 19

## P, Q

Playing  
  a CD 14  
  an MD 17  
  a preset radio station 18  
  tracks in random order  
  (Shuffle Play) 22, 27  
  tracks in the desired  
  order (Program Play)  
  23, 27  
  tracks repeatedly  
  (Repeat Play) 22, 26  
Preset equalizer menu 47  
Presetting radio stations 9  
Preset tuning 18  
Program Play 23, 27  
Protecting recordings 30

## R

Radio stations  
  presetting 9  
  tuning in 18  
RDS 49  
Recording  
  a CD 15, 31  
  a radio program 20  
  on an MD 30  
  timer recording 51  
Repeat Play 22, 26  
Resetting the system 57

## S

Saving recordings 30  
Self-diagnosis display 55  
Serial copy management  
  system, 54  
Setting the time 8  
Shuffle Play 22, 27  
Sleep Timer 49  
Smart space 36  
Sound adjustment 46  
Speakers 4, 6  
Station Name 47  
System limitations 54

## T

Time Machine Recording  
Timer  
  falling asleep to music  
  49  
  timer recording 51  
  waking up to music 5  
Track marking 36  
Track numbers 35  
Troubleshooting 55  
Tuner 9, 18, 49

## U, V

Undo 45

## W, X, Y, Z

Wake-up timer 50

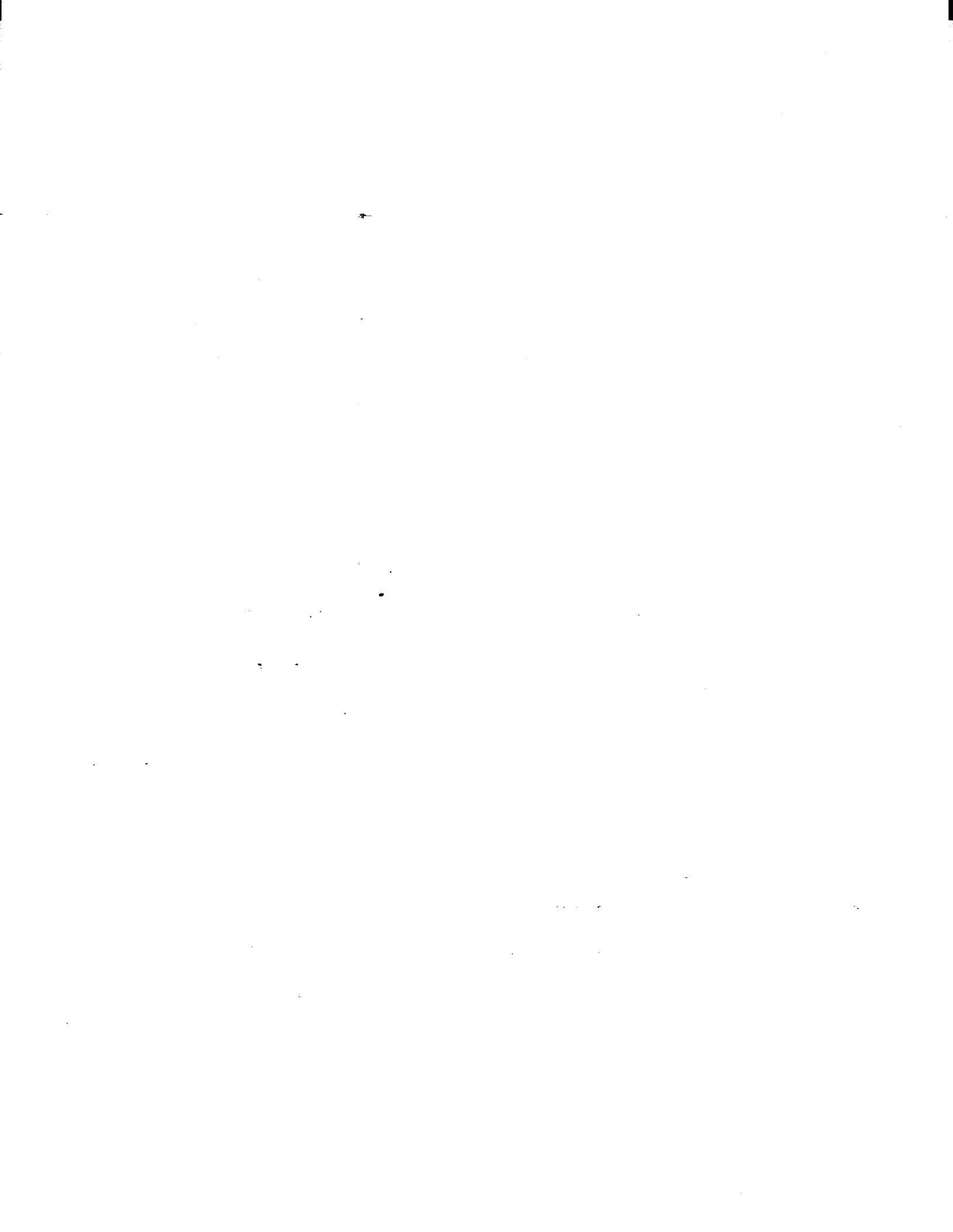

## AVERTISSEMENT

Pour éviter les risques d'incendie ou d'électrocution, n'exposez pas l'appareil à la pluie ou l'humidité.

Pour éviter les électrocutions, n'ouvrez pas l'habillage. Les réparations et l'entretien ne doivent être effectués que par du personnel qualifié.

N'installez pas l'appareil dans un espace confiné comme dans une bibliothèque ou un meuble encastré.

Dolby Laboratories Licensing Corporation autorise une licence d'exploitation de ses brevets d'invention américains et étrangers.

Le composant laser de cet appareil peut émettre des radiations au-delà de la limite de la classe 1.

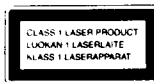

Cet appareil est classifié comme produit LASER de CLASSE 1. La marque CLASS 1 LASER PRODUCT se trouve à l'extérieur sur le dessous.

Ce message est placé à l'intérieur de l'appareil.

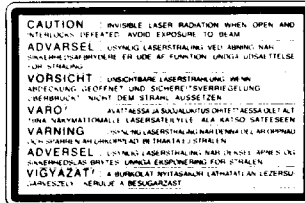

LE REVENDEUR NE PEUT EN AUCUN CAS ÊTRE TENU RESPONSABLE DE DOMMAGES DIRECTS, INDIRECTS OU ACCIDENTELS, QUELLE QU'EN SOIT LA NATURE, OU DE PERTES OU DE PENSEES RESULTANT D'UN PRODUIT DEFECTUEUX OU DE L'UTILISATION D'UN PRODUIT.

## NOTICE POUR LES CLIENTS AU CANADA

### ATTENTION

POUR PREVENIR LES CHOCS ELECTRIQUES, NE PAS UTILISER CETTE FICHE POLARISEE AVEC UN PROLONGATEUR, UNE PRISE DE COURANT OU UNE AUTRE SORTIE DE COURANT, SAUF SI LES LAMES PEUVENT ETRE INSEREES A FOND SANS EN LAISSER AUCUNE PARTIE A DECOUVERT.

# Table des matières

## Pour commencer

Etape 1: Raccordement du système ....	4
Etape 2: Réglage de l'heure .....	8
Etape 3: Préréglage des stations .....	9
Branchement de composants A/V en option et d'antenne extérieure .....	11

## Les opérations de base

Lecture d'un CD .....	14
Enregistrement d'un CD sur un MD .....	15
Lecture d'un MD .....	17
Ecoute d'un programme radio .....	18
Enregistrement d'un programme radio .....	20

## Le lecteur de CD

Lecture répétée de certaines plages d'un CD .....	22
Lecture des plages d'un CD dans le désordre .....	22
Programmation des plages du CD ....	23
L'affichage du CD .....	24
Marquage d'un CD .....	25

## La platine MD

### - Lecture

Lecture répétée de certaines plages d'un MD .....	26
Lecture des plages du MD dans le désordre .....	27
Programmation des plages d'un MD .....	27
Utilisation de l'affichage du MD .....	29

### - Enregistrement

Avant de commencer un enregistrement .....	30
Enregistrement de vos plages CD préférées sur un MD .....	31
Enregistrement manuel sur un MD ...	32

Début d'un enregistrement avec 6 secondes de données audio .....	33
Numérotation des plages .....	35
Séparation des plages par un espace de 3 secondes .....	36

### - Montage

Avant de commencer le montage .....	38
Marquage d'un MD .....	39
Effacement d'un enregistrement .....	40
Déplacement d'une plage enregistrée .....	42
Division d'une plage enregistrée .....	43
Combinaison de plages enregistrées ..	44
Annulation du dernier montage .....	45

## Réglage du son

Renforcement des graves .....	46
Sélection du menu Preset Equalizer ..	47

## Autres caractéristiques

Marquage des stations préréglées .....	47
Le système RDS (Radio Data System) (uniquement sur le modèle Européen) .....	49
Pour s'endormir en musique .....	49
Pour se réveiller en musique .....	50
Enregistrement programmé d'émissions radio .....	51

## Informations supplémentaires

Précautions .....	53
Limites du système MD .....	54
Utilisation de l'afficha d'auto-diagnostic .....	55
Dépistage des pannes .....	55
Caractéristiques .....	58
Index .....	Dos du manuel

FR

## Pour commencer

### Etape 1: Raccordement du système

Suivez la procédure de **1** à **8** pour raccorder votre système à l'aide des câbles et accessoires fournis.

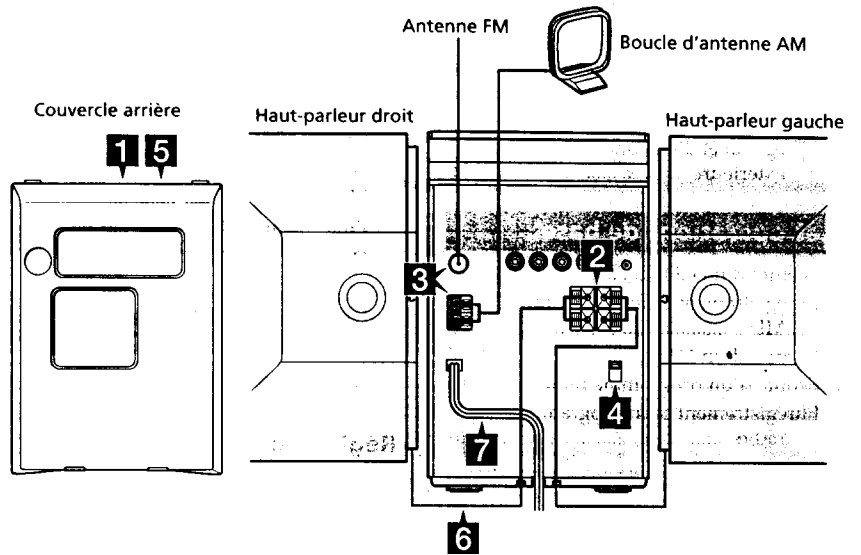

**1** Retirez le couvercle arrière.



**2** Raccordez les haut-parleurs.

**1** Raccordez les câbles de haut-parleurs sur les bornes SPEAKER de même couleur.

Maintenez les câbles de haut-parleurs à distance des antennes pour empêcher les bruits.

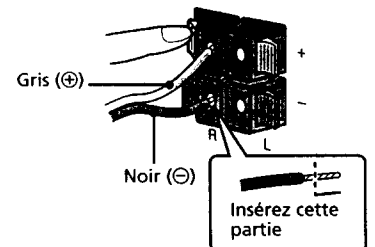



**2** Serrez les quatre vis des deux côtés du système.

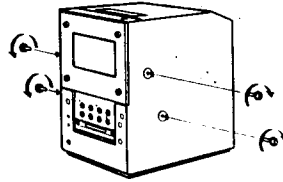

**3** Fixez les haut-parleurs.  
Mettez-vous face à l'appareil pour fixer le haut-parleur raccordé aux prises SPEAKER R sur le côté droit de l'appareil et le haut-parleur raccordé aux prises SPEAKER L sur le côté gauche de l'appareil.  
Ensuite, appuyez sur les haut-parleurs pour vous assurer qu'ils sont fermement fixés au système.

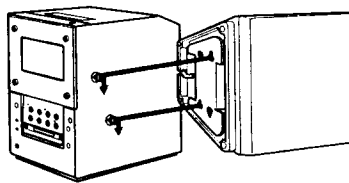

**3** Raccordez les antennes FM/AM.  
Installez l'antenne AM, puis raccordez-la.

**Modèle pour l'Amérique du Nord**

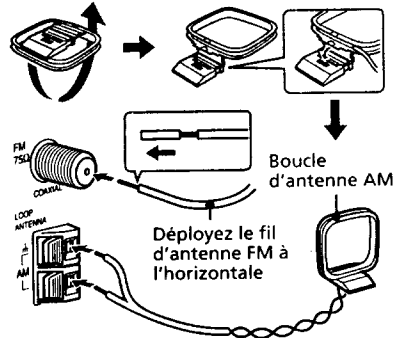

**Autres modèles**

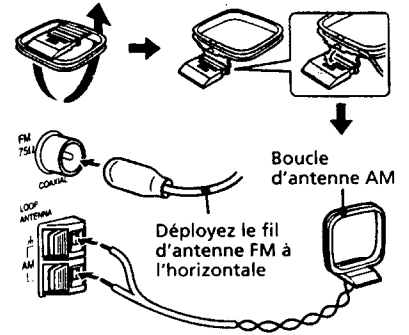

**4** Réglez VOLTAGE SELECTOR sur la position correspondant à la tension de votre secteur (sauf sur les modèles pour l'Amérique du Nord et l'Europe).

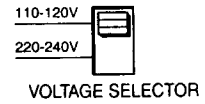

**5** Vérifiez que les cordons sont correctement et fermement connectés, puis réinstallez le couvercle arrière.  
Passez les fils par le trou à la base du couvercle arrière.

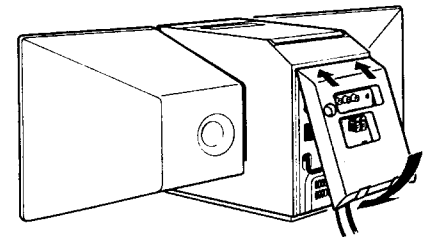

Pour commencer

### Etape 1: Raccordement du système (suite)

- 6** Retournez l'appareil en maintenant fermement la porte du logement à disque et insérez le cordon du haut-parleur dans la cannelure à la base de l'appareil.

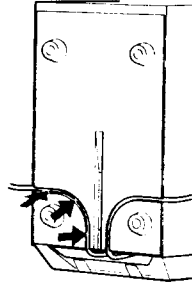

- 7** Raccordez le cordon d'alimentation à une prise murale.

Si la fiche du cordon d'alimentation ne s'adapte pas dans votre prise murale, déposez l'adaptateur fourni de la fiche (sauf sur les modèles pour l'Amérique du Nord et l'Europe).

- 8** Pour utiliser la télécommande, retirez la feuille isolante pour permettre le passage de l'électricité de la pile.

La télécommande contient déjà une pile.

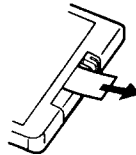

#### Remarque

N'essayez pas de soulever le système en saisissant les haut-parleurs. Il pourrait se détacher et tomber. Pour déplacer le système, détachez d'abord les haut-parleurs et portez-les séparément.

#### A propos de la mise en place

Le système est équipé d'un ventilateur de refroidissement sur le panneau arrière. Ne bloquez pas les fentes d'aération arrière et latérale. Ménagez un espace d'au moins 10 cm (4 po) entre l'arrière du système et le mur.

#### Remarque sur le verre au-dessus de l'affichage

Le verre au-dessus de l'affichage sur le couvercle du CMT-MD1 est en verre trempé. Dans des conditions normales, ce verre trempé résiste mieux aux chocs et peut supporter un poids supérieur au verre ordinaire. Mais il peut voler en éclats s'il reçoit un coup violent ou s'il est rayé.

#### Pour détacher les haut-parleurs

- 1** Glissez les haut-parleurs dans le sens contraire des flèches de l'illustration de "Fixez les haut-parleurs" (voir l'étape 2-3 à la page 5).
- 2** Après le retrait des haut-parleurs, placez les cordons de haut parleur dans les cannelures à la base des haut-parleurs. Sinon, ils pourront être endommagés.

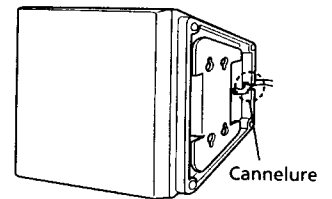

#### Conseil

Quand vous utilisez cet appareil avec les haut-parleurs détachés, il est possible de retirer les quatre vis sur les deux côtés de l'appareil. Dans ce cas, rangez-les pour pouvoir les réutiliser dans le futur.

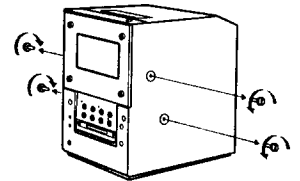

### Pour remplacer le grille d'un haut-parleur

Pour retirer la grille d'un haut-parleur, saisissez un des coins et soulevez la grille pour l'enlever. Vous pourrez alors la remplacer par une des grilles de couleur différente fournies.

Vérifier lesquels des côtés de la grille sont arrondis, puis fixez-la avec les côtés arrondis dirigés vers le haut et le bas.

### Remplacement de la pile de la télécommande

- 1 Faites glisser le support de la pile pour le retirer.

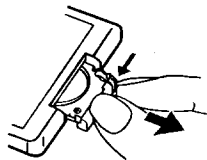

- 2 Insérez une nouvelle pile au lithium CR2025, en dirigeant la face + vers le haut.

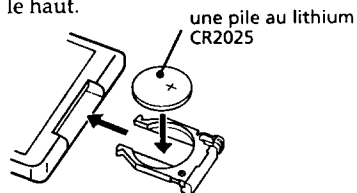

- 3 Réinsérez le support de la pile dans la télécommande.

### ATTENTION

Il y a risque d'explosion si la pile est remplacée de manière incorrecte.

Remplacez-la seulement par une pile de type identique ou équivalent recommandée par le fabricant. Jetez les piles usées conformément aux instructions du fabricant.

### Vie de service de la pile

Vous pouvez espérer que la télécommande fonctionnera environ six mois (avec une pile au lithium CR2025 Sony) avant l'épuisement de la pile. Remplacez la pile par une neuve quand elle ne permet plus le fonctionnement de la télécommande.

### Pour éviter une fuite de la pile

Si la télécommande doit rester inutilisée pendant longtemps, retirez la pile pour éviter les dommages qui pourraient survenir à cause de la corrosion due à la fuite de la pile.

### Remarques sur la pile au lithium

- Conserver la pile au lithium hors de portée des enfants.  
En cas d'avalement, consultez immédiatement un médecin.
- Essuyez la pile avec un chiffon sec pour assurer un bon contact.
- Respectez bien les polarités à l'insertion de la pile.
- Ne saisissez pas la pile avec une pince métallique, sinon un court-circuit pourrait survenir.

### ATTENTION

Utilisée de façon incorrecte, la pile peut exploser. Ne pas la recharger, la démonter ni la jeter dans un feu.

## Etape 2: Réglage de l'heure

Il faut régler l'heure avant de pouvoir utiliser les fonctions de l'horloge.

L'horloge fonctionne en cycles de 24 heures pour le modèle européen et de 12 heures pour les autres modèles.

Des explications données le sont sur le modèle Européen.

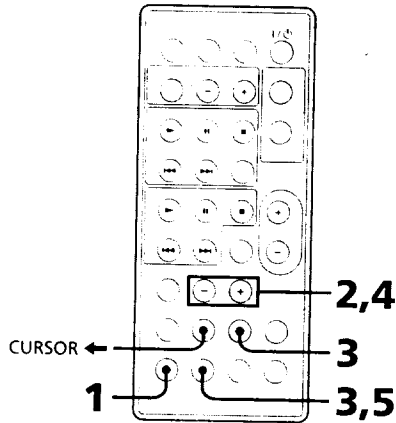

**1** Appuyez sur CLOCK/TIMER SET alors que l'appareil est hors tension. L'horloge apparaît et l'indication d'heure clignote.

**2** Appuyez sur +/- pour régler l'heure.

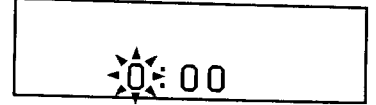

**3** Appuyez sur ENTER/YES ou CURSOR →.

L'indication des minutes clignote.



**4** Appuyez sur +/- pour régler les minutes.

**5** Appuyez sur ENTER/YES. L'horloge commence à tourner.

### En cas d'erreur

Appuyez sur CURSOR ← ou → plusieurs fois de telle sorte que le réglage erroné clignote, et réglez-le une fois de plus.

### Pour changer l'heure prééglée

L'heure prééglée peut être changée lorsque l'appareil est sous tension.

- 1 Appuyez sur CLOCK/TIMER SET.
- 2 Appuyez sur +/- plusieurs fois jusqu'à ce que "CLOCK SET ?" apparaisse.
- 3 Appuyez sur ENTER/YES.
- 4 Répétez les étapes 2 à 5.

### Conseils

- L'horloge intégrée donne l'heure sur l'affichage lorsque l'appareil est éteint.
- Le point supérieur clignote pendant la première moitié d'une minute (0 à 29 secondes), et le point inférieur clignote pendant la deuxième moitié d'une minute (30 à 59 secondes).

## Etape 3: Préréglage des stations

Le nombre de stations qu'il est possible de régler est de 20 en FM et de 10 en AM.

FUNCTION

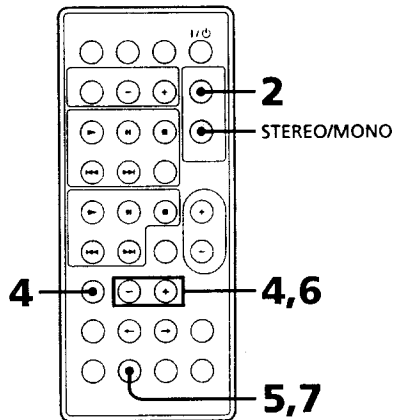
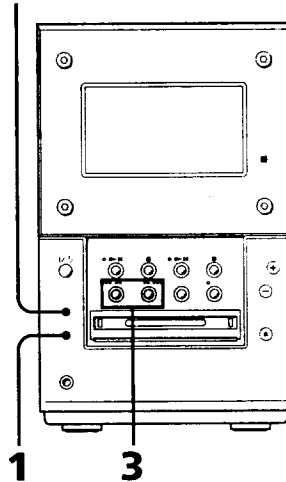

## Pour se brancher sur la station voulue

- 1 Appuyez plusieurs fois sur TUNER/BAND jusqu'à ce que la bande voulue apparaisse sur l'affichage.

Appuyez sur TUNER/BAND pour mettre l'appareil sous tension. Chaque fois que vous appuyez sur la touche, la bande change, comme suit: FM ↔ AM

- 2 Appuyez plusieurs fois sur TUNING MODE sur la télécommande jusqu'à ce que "AUTO" apparaisse.

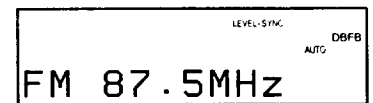

- 3 Appuyez sur TUNING +/-.  
L'indication de fréquence change et le balayage s'arrête lorsque le système s'est accordé sur une station. Les messages "TUNED" et "STEREO" (pour un programme stéréo) apparaissent. Pour arrêter le balayage, appuyez sur TUNING MODE sur la télécommande.

## Préréglage des stations

- 4 Appuyez sur EDIT, puis plusieurs fois sur +/- sur la télécommande jusqu'à ce que "Frq-Memory ?" apparaisse.

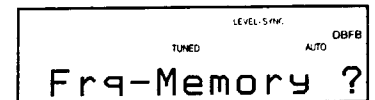

Pour commencer

### Etape 3: Préréglage des stations (suite)

- 5 Appuyez sur ENTER/YES sur la télécommande.
- 6 Appuyez sur +/- sur la télécommande pour sélectionner le numéro de présélection voulu.

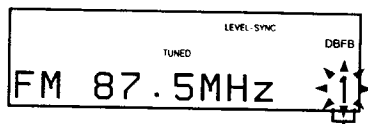

Le numéro de présélection

- 7 Appuyez sur ENTER/YES sur la télécommande.  
La station est mise en mémoire.
- 8 Répétez les étapes 1 à 7 pour préréglage d'autres stations.

### Pour s'accorder manuellement sur une station

Appuyez plusieurs fois sur TUNING MODE sur la télécommande jusqu'à ce que "MANUAL" apparaisse dans l'étape 2, puis sur la touche TUNING +/- pour vous accorder sur la station. Continuez ensuite à partir de l'étape 4.

### Changement du numéro de la présélection

Recommencez une fois de plus à partir de l'étape 1.

### Pour modifier l'intervalle d'accord AM (sauf sur le modèle Européen)

L'intervalle d'accord AM est réglé en usine à 9 kHz (10 kHz dans certaines régions). Pour modifier l'intervalle d'accord AM, accordez-vous d'abord sur une station AM quelconque, et éteignez ensuite l'appareil. Rallumez l'appareil en maintenant enfoncée la touche FUNCTION. Lorsque vous modifiez l'intervalle, vous effacez toutes les stations AM préréglées. Pour modifier l'intervalle, recommencez les mêmes opérations.

### Conseils

- Les stations préréglées restent mémorisées pendant un jour si vous débranchez le cordon d'alimentation ou si une panne de courant survient.
- Il est possible de donner un nom aux stations préréglées (voir page 47).
- Pour améliorer la réception d'émissions, réorientez les antennes fournies ou connectez l'antenne externe en option.
- Si un programme FM est bruyant, appuyez sur STEREO/MONO sur la télécommande jusqu'à ce que "MONO" apparaisse. Vous n'aurez plus l'effet stéréo, mais la réception sera meilleure. Appuyez sur la touche une fois de plus pour retrouver l'effet stéréo.

## Branchement de composants A/V en option et d'antenne extérieures

Vous pouvez étendre votre système en y raccordant des composants en option. Consultez le mode l'emploi fourni avec chaque composant pour les détails.

### Raccordement de composants audio

#### Raccordement d'une platine MD pour l'enregistrement analogique

Faites bien coïncider les couleurs des prises et des connecteurs. Pour écouter le son de la platine MD raccordée, appuyez de manière répétée sur FUNCTION jusqu'à l'apparition de "TAPE".

Vers l'entrée audio de la platine MD      Vers la sortie audio de la platine MD

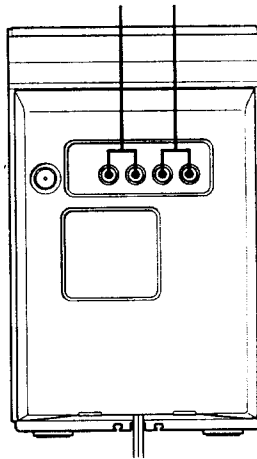

#### Raccordement d'une platine à cassette

Faites bien coïncider les couleurs des prises et des connecteurs. Pour écouter le son de la platine à cassette raccordée, appuyez de manière répétée sur FUNCTION jusqu'à l'apparition de "TAPE".

Vers l'entrée audio de la platine à cassette      Vers la sortie audio de la platine à cassette

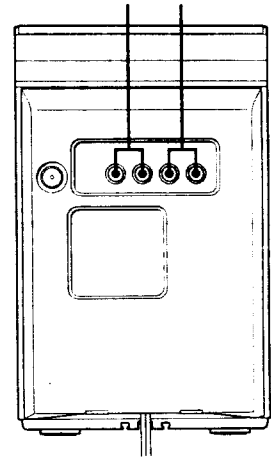

#### Pour écouter des composants analogiques

Si le son provenant d'un appareil raccordé comporte des distorsions, réduisez le niveau d'entrée.

- 1 Appuyez plusieurs fois sur FUNCTION jusqu'à ce que "TAPE" apparaisse.
- 2 Mettez le système hors tension en appuyant sur I/⏻.
- 3 Tout en maintenant FUNCTION enfoncé, appuyez à nouveau sur I/⏻. "Attenuate ON" apparaît sur l'affichage et "ATT" s'allume.



Pour restaurer le niveau original, répétez les étapes 1, 2 et 3.

**Branchement de composants A/V en option et d'antenne extérieures (suite)**

**Raccordement d'un magnétoscope**

Faites bien coïncider les couleurs des prises et des connecteurs. Pour écouter le son du magnétoscope raccordé, appuyez de manière répétée sur FUNCTION jusqu'à l'apparition de "TAPE".

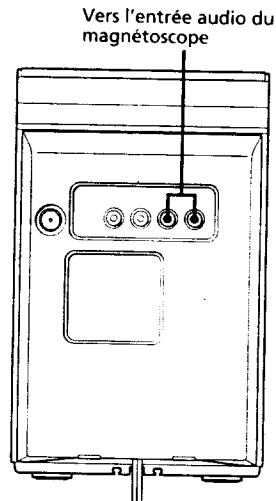

**Raccordement des écouteurs**

Branchez les écouteurs dans la prise PHONES.

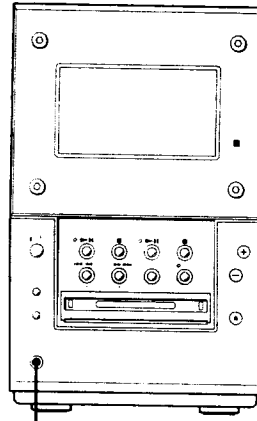

Prise PHONES

**Raccordement d'antennes extérieures**

Raccordez une antenne extérieure pour améliorer la réception.

**Antenne FM**

Raccordez une antenne extérieure FM en option. Une antenne TV peut en tenir lieu.

**Modèle pour l'Amérique du Nord**

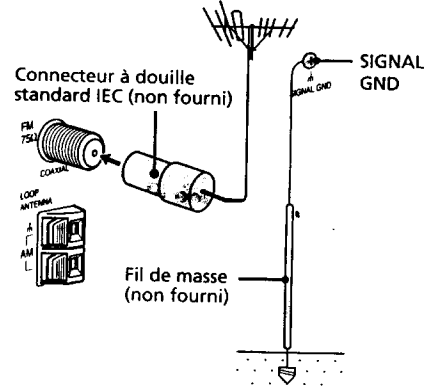

**Autres modèles**

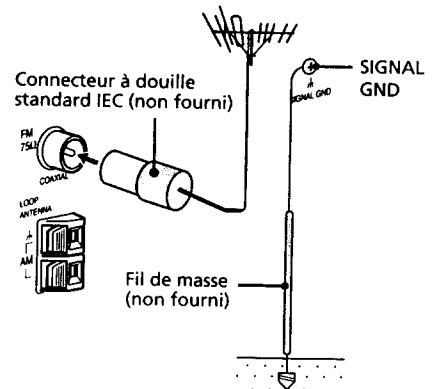



### Antenne AM

Raccordez un fil isolé de 6 à 15 mètres (20 à 50 pieds) de long à la borne de l'antenne AM. Ne débranchez pas l'antenne cadre AM fournie.

### Modèle pour l'Amérique du Nord

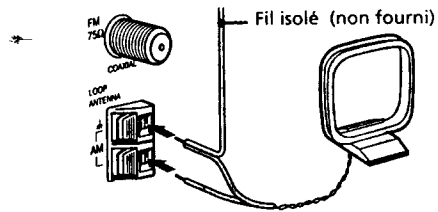

### Autres modèles

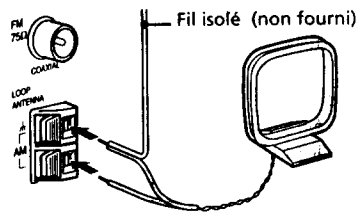

### Important

Si vous raccordez une antenne extérieure, raccordez un fil de masse à la borne *m*, sans oublier de visser la borne. Pour éviter une explosion de gaz, ne raccordez pas le fil de masse à une conduite de gaz.

## Les opérations de base

### Lecture d'un CD

Pour allumer l'appareil, appuyez sur I/⏻.

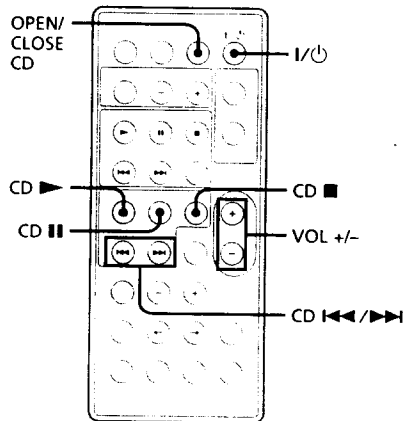
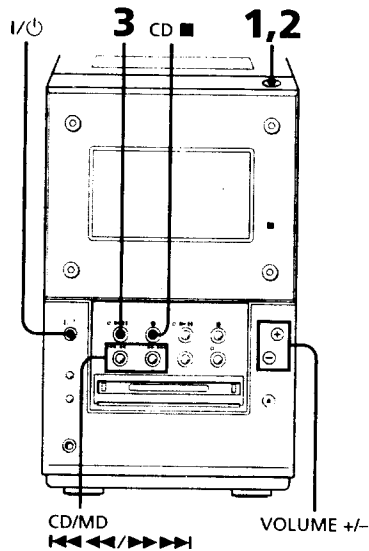

- 1 Appuyez sur CD ▲ (ou OPEN/CLOSE CD sur la Télécommande) pour ouvrir le logement à disque et placez un CD sur le plateau.

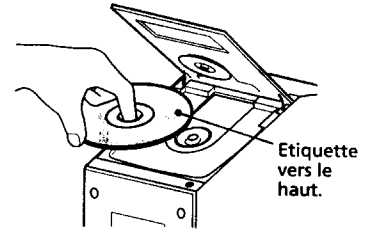

- 2 Appuyez sur CD ▲ (ou OPEN/CLOSE CD sur la Télécommande) pour fermer le plateau.

- 3 Appuyez sur CD ►► (ou CD ► sur la télécommande).

La lecture commence.

Le témoin CD ►► s'allume en vert.

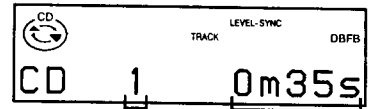

Numéro de la piste

Durée

Pour	Faites comme suit
Arrêter la lecture	Appuyez sur CD ■.
Interrompre momentanément	Appuyez sur CD ►► (ou CD ►► sur la télécommande). Le témoin CD ►► s'allume en orange. Appuyez sur la touche une fois de plus pour reprendre la lecture.
Sélectionner une plage	Appuyez sur CD/MD ◀◀◀◀ (ou CD ◀◀ sur la télécommande) ou CD/MD ▶▶▶▶ (ou CD ▶▶ sur la télécommande) plusieurs fois jusqu'à ce que vous trouviez la plage voulue.
Trouver un point sur une plage	Appuyez sur CD/MD ◀◀◀◀ ou ▶▶▶▶ et maintenez-la enfoncée pendant la lecture, pour la relâcher au point voulu. "OVER" apparaît lorsque le CD est terminé.
Enlever un CD	Appuyez sur CD ▲ (ou OPEN/CLOSE CD sur la Télécommande) pour ouvrir le logement.
Régler le volume	Appuyez sur VOLUME +/- (ou sur VOL +/- sur la télécommande).

### Conseils

- Pour commencer la lecture à partir de la piste voulue, voir l'étape 3.
- 1 Appuyez sur CD/MD ◀◀◀ ou ▶▶▶ plusieurs fois jusqu'à ce que vous trouviez la plage voulue.
- 2 Appuyez sur CD ▶▶.
- Si vous appuyez sur CD ▶▶ (ou CD ▶ sur la télécommande) lorsque l'appareil est éteint, il s'allume automatiquement et commence à lire le CD s'il y a un CD sur le plateau (Lecture automatique - One Touch Play).
- Il est possible de se brancher sur le lecteur de CD à partir d'une autre source, et de lancer la lecture du CD en appuyant sur la touche CD ▶▶ (ou CD ▶ sur la télécommande) (Sélection automatique de la source).
- S'il n'y a pas de CD dans le lecteur, "CD NO DISC" apparaît sur l'affichage.

### Remarques

- N'utilisez jamais un CD sur lequel il y a un autocollant ou de la colle, cela pourrait endommager le lecteur de CD.
- N'appuyez pas sur le logement à disque pour le fermer, car cela peut endommager l'appareil. Appuyez sur CD ▲ (ou OPEN/CLOSE CD sur la Télécommande) pour fermer le logement à disque.

## Enregistrement d'un CD sur un MD

### — Enregistrement synchro CD-MD

Il est possible d'enregistrer un CD en numérique sur un MD, en marquant les numéros de plage dans la même succession que sur le CD d'origine. Si vous utilisez un MD qui a déjà été enregistré, la platine MD localise automatiquement la fin de la partie enregistrée et commence l'enregistrement à partir de là. Vous pouvez également enregistrer un programme constitué de vos morceaux préférés (voir page 31). Pour allumer le système, appuyez sur I/⏻.

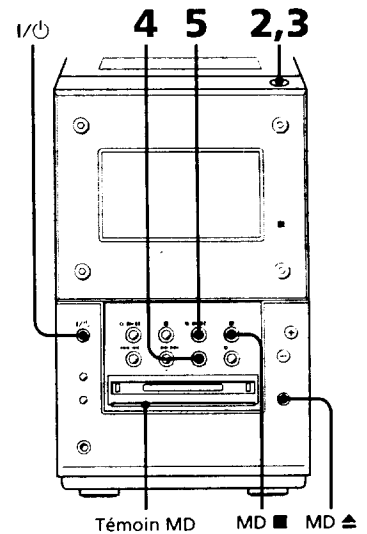

Les opérations de base

### 1 Insérez un MD enregistrable.

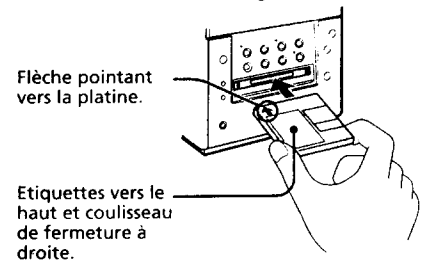

suite

## Enregistrement d'un CD sur un MD (suite)

- Appuyez sur CD ▲ pour ouvrir le logement à disque et placez un CD sur le plateau.

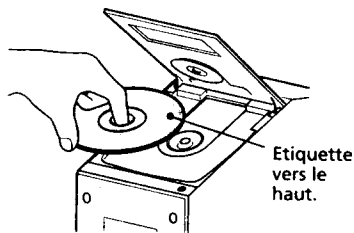

- Appuyez sur CD ▲ pour fermer le logement.

- Appuyez sur CD-MD SYNC.  
La platine MD attend l'enregistrement, et le CD s'arrête à son début.

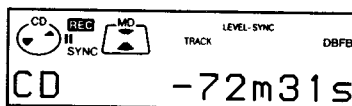

- Appuyez sur MD ►II.  
L'enregistrement commence. Lorsque l'enregistrement est terminé, le lecteur de CD s'arrête et la platine MD passe automatiquement en pause. Appuyez sur MD ■, la platine MD s'arrête.

## Arrêt de l'enregistrement

Appuyez sur MD ■.

## Avant d'insérer un MD

L'appareil étant allumé, vérifiez si le témoin MD est éteint. Si le témoin MD est allumé en bleu, cela signifie qu'un autre MD est déjà inséré. Appuyez sur MD ▲ et enlevez le MD.

## Conseil

Le MD est automatiquement identifié avec le titre du disque du CD (voir page 25) lors de l'utilisation d'un MD enregistrable ou d'un MD dont les plages ont été complètement supprimées (voir page 41) (fonction Disc Memo Copy).

## Pendant que "TOC" est allumé ou clignote

Pour effectuer un enregistrement complet, ne déplacez pas la platine et ne débranchez pas le cordon d'alimentation. La platine met à jour la table des matières (TOC - Table of Contents) lorsque "TOC" clignote.

## Au cas où le MD se termine pendant l'enregistrement

Le CD et le MD s'arrêtent automatiquement.

## Remarques

- L'enregistrement du MD est terminé uniquement après que toutes les informations d'enregistrement sont entrées dans le TOC. Dès cet instant, le TOC s'arrête de clignoter et s'éteint. Veillez à ne pas déconnecter le cordon d'alimentation ou à déplacer le cordon d'alimentation ce moment. Avant de débrancher le cordon d'alimentation, procédez comme suit:
  - Retirez le MD.
  - Appuyez sur I/O pour mettre le système hors tension.
- Si le MD est protégé contre l'enregistrement, "MD Protected" apparaît dans l'affichage, et il n'est pas possible d'enregistrer sur le MD. Appuyez sur MD ▲ et enlevez le MD, faites coulisser la patte de protection d'enregistrement vers la position fermée (voir page 30), insérez le MD et essayez une fois de plus.
- N'utilisez pas de MD avec étiquette saillante ou mal placée. Cela pourrait endommager l'appareil.

# Lecture d'un MD

Pour allumer l'appareil, appuyez sur I/⏻.  
Un MD se lit exactement comme un CD.

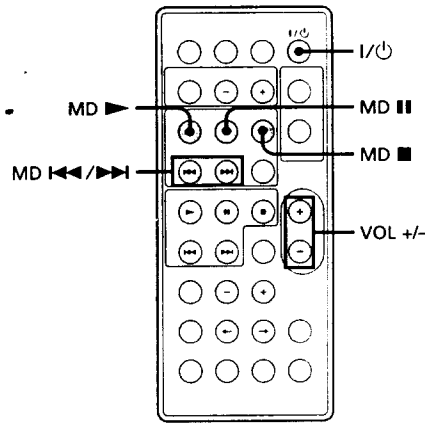
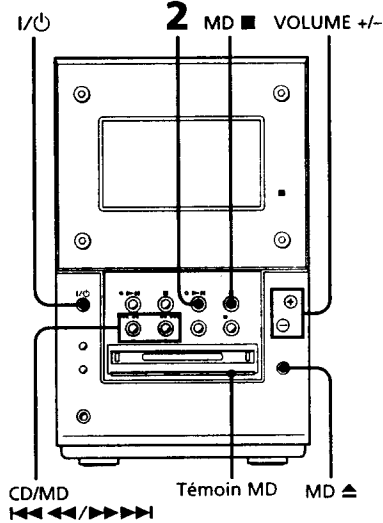

**1** Insérez un MD.

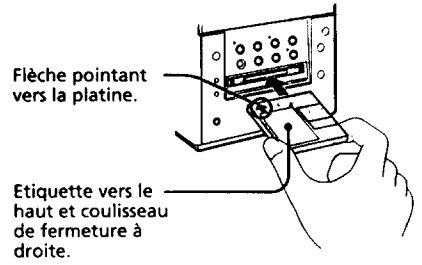

**2** Appuyez sur MD ►|| (ou MD ► sur la télécommande).  
La lecture commence. Le témoin MD ►|| s'allume en vert.

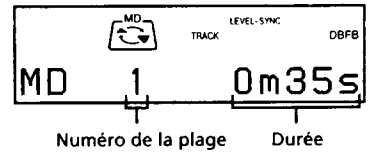

Pour	Faites comme suit:
Arrêter la lecture	Appuyez sur MD ■.
Interrompre momentanément	Appuyez sur MD ►   (ou MD    sur la commande à distance). Le témoin MD ►   s'allume en organe. Appuyez sur la touche une fois de plus pour reprendre la lecture.
Sélectionner une plage	Appuyez sur CD/MD ◀◀◀◀ (ou MD ◀◀ sur la télécommande) ou CD/MD ▶▶▶▶ (ou MD ▶▶ sur la télécommande) plusieurs fois jusqu'à ce que vous trouviez la piste voulue.
Trouver un point sur une plage	Appuyez sur CD/MD ◀◀◀◀ ou ▶▶▶▶ pendant la lecture et relâchez-la au point voulu.
Enlever le MD	Appuyez sur MD ▲.
Régler le volume	Appuyez sur VOLUME +/- (ou VOL +/- sur la télécommande).









Les opérations de base

## Lecture d'un MD (suite)

### Avant d'insérer un MD

L'appareil étant allumé, vérifiez si le témoin MD est éteint. S'il est allumé en bleu, cela signifie qu'un autre MD est déjà inséré. Appuyez sur MD  et enlevez le MD.

### Conseils

- La lecture peut alors commencer sur la plage voulue fixée à l'étape 2.
  - 1 Appuyez sur CD/MD  (ou MD  sur la télécommande) ou CD/MD  (ou MD  sur la télécommande) plusieurs fois jusqu'à ce que la plage voulue apparaisse sur l'affichage.
  - 2 Appuyez sur MD .
- Si vous appuyez sur MD  (ou MD  sur la télécommande) alors que l'appareil est éteint, il s'allume automatiquement et commence à jouer le MD s'il y en a un dans le lecteur (Lecture automatique - One Touch Play).
- Il est possible de passer d'une autre source à la platine MD et de commencer à jouer un MD en appuyant sur la touche MD  (ou MD  sur la télécommande) (Automatic Source Selection - Sélection automatique de la source).

### Remarque

N'utilisez pas de MD avec étiquette saillante ou mal placée. Cela pourrait endommager l'appareil.

## Ecoute d'un programme radio

Commencez par pré régler les stations de radio dans la mémoire du récepteur. Pour allumer l'appareil, appuyez sur I/⏻.

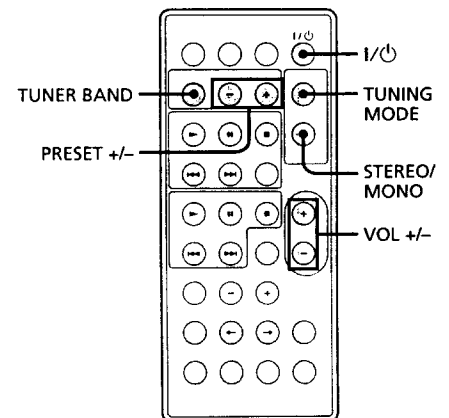
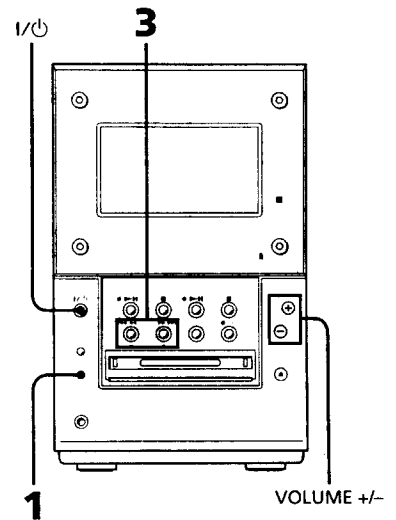

- 1 Appuyez plusieurs fois sur TUNER/BAND (ou TUNER BAND sur la télécommande) jusqu'à ce que la bande voulue apparaisse. Chaque fois que vous appuyez sur la touche, la bande change de la manière suivante:

FM ↔ AM

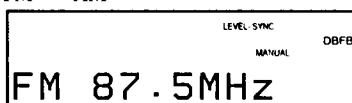

- 2 Appuyez plusieurs fois sur TUNING MODE sur la télécommande jusqu'à ce que "PRESET" apparaisse.

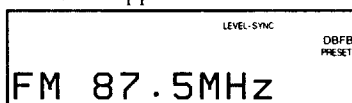

- 3 Appuyez sur TUNING + ou - (ou PRESET + ou - sur la télécommande) pour sélectionner le numéro de la station préréglée voulue.

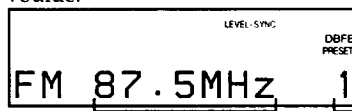

Fréquence ou nom de la station préréglée\* ou station RDS\*\*

Le numéro de présélection

- \* Si vous avez donné un nom à une station préréglée, il apparaît sur l'affichage.
- \*\* Uniquement sur le modèle européen.

Pour	Faites comme suit:
Eteindre la radio.	Appuyez sur I/⏻ pour éteindre l'appareil.
Régler le volume	Tournez VOLUME +/- (ou appuyez sur VOL +/- sur la télécommande).

### Pour écouter des stations de radio qui n'ont pas été préréglées

- Appuyez plusieurs fois sur TUNING MODE sur la télécommande jusqu'à ce que "MANUAL" apparaisse dans l'étape 2, puis sur TUNING + ou - pour vous régler sur la station voulue. (Accord manuel)
- Appuyez plusieurs fois sur TUNING MODE sur la télécommande jusqu'à ce que "AUTO" apparaisse dans l'étape 2, puis sur TUNING + ou -. La fréquence affichée change et le balayage s'arrête lorsque l'appareil capte une station (Réglage automatique de la station).

### Suppression du mode Automatic Tuning

Appuyez sur TUNING MODE sur la télécommande.

### Conseils

- Si vous appuyez sur TUNER/BAND (ou TUNER BAND sur la télécommande) alors que l'appareil est éteint, il s'allume automatiquement et se règle sur la dernière station reçue (Lecture automatique - One Touch Play).
- Il est possible de passer d'une autre source sur le tuner en enfonçant la touche TUNER/BAND (ou TUNER BAND sur la télécommande) (Automatic Source Selection).
- Pour améliorer la réception d'émissions, réorientez les antennes fournies ou connectez l'antenne externe en option.
- Si un programme FM est bruyant, appuyez sur STEREO/MONO sur la télécommande jusqu'à ce que "MONO" apparaisse. Vous n'aurez plus l'effet stéréo, mais la réception sera meilleure. Appuyez sur la touche une fois de plus pour retrouver l'effet stéréo.

## Enregistrement d'un programme radio

Il est possible d'enregistrer un programme radio sur un MD. Si vous utilisez un MD dont certaines pistes sont déjà enregistrées, la platine MD localise automatiquement la fin de la partie enregistrée et lance le nouvel enregistrement de là. Pour enregistrer après avoir effacé toutes les pistes d'un MD, voir page 41.

Pour allumer l'appareil, enfoncez la touche I/⏻.

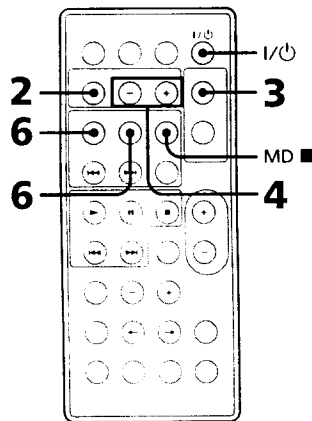
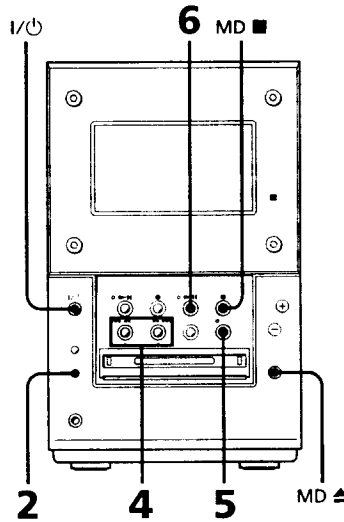

- 1 Insérez un MD enregistrable.

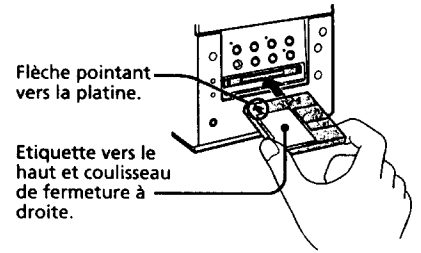

- 2 Appuyez plusieurs fois sur TUNER/BAND (ou TUNER BAND sur la télécommande) jusqu'à ce que la bande voulue apparaisse.
- 3 Appuyez plusieurs fois sur TUNING MODE sur la télécommande jusqu'à ce que "PRESET" apparaisse.
- 4 Appuyez sur TUNING + ou - (ou PRESET + ou - sur la télécommande) pour sélectionner le numéro de présélection de la station voulue.

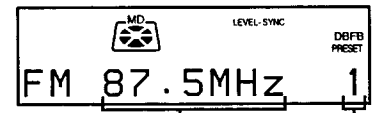

Fréquence ou nom de la station pré réglée\* ou nom de la station RDS\*\*

Le numéro de présélection

\* Les titres que vous avez introduits apparaissent successivement (voir "Marquage des stations pré réglées" page 47).

\*\* Uniquement sur le modèle européen.



**5** Appuyez sur REC.  
Le MD se met en attente d'enregistrement le témoin REC s'allume en rouge.

**6** Appuyez sur MD ►|| (ou MD ► ou MD || sur la télécommande).  
L'enregistrement commence.

### **Arrêt de l'enregistrement**

Appuyez sur MD ■.

### **Enregistrement de stations qui n'ont pas été préréglées**

Pour enregistrer des stations qui n'ont pas été préréglées, appuyez plusieurs fois sur TUNING MODE sur la télécommande jusqu'à ce que "MANUAL" apparaisse dans l'étape 3, puis sur TUNING + ou - pour accorder la station voulue.

### **Conseil**

Si vous entendez du bruit pendant l'enregistrement d'une station de radio AM, réorientez l'antenne cadre AM pour le réduire.

### **Pendant que "TOC" est allumé ou clignote**

Pour effectuer un enregistrement complet, ne déplacez pas la platine et ne débranchez pas le cordon d'alimentation. La platine met à jour la table des matières (TOC - Table of Contents) lorsque "TOC" clignote.

### **Remarques**

- L'enregistrement du MD est terminé uniquement après que toutes les informations d'enregistrement sont entrées dans le TOC. Alors, le TOC s'arrête de clignoter et s'éteint. Veillez à ne pas déconnecter le cordon d'alimentation ou à déplacer la platine avant ce moment. Avant de débrancher le cordon d'alimentation, procédez comme suit:
  - Retirez le MD.
  - Appuyez sur I/O pour mettre le système hors tension.
- Si le MD est protégé contre l'enregistrement, "MD Protected" apparaît sur l'affichage et le MD ne peut être utilisé pour l'enregistrement. Appuyez sur MD ▲ et retirez le MD, faites glisser la patte de protection vers la position fermée (voir page 30), réinsérez le MD et réessayez.
- N'utilisez pas de MD avec étiquette saillante ou mal placée. Cela pourrait endommager l'appareil.

## Le lecteur de CD

### Lecture répétée de certaines plages d'un CD

#### — Lecture répétée

Il est possible de répéter un CD en modes de lecture normale, aléatoire et programmée.

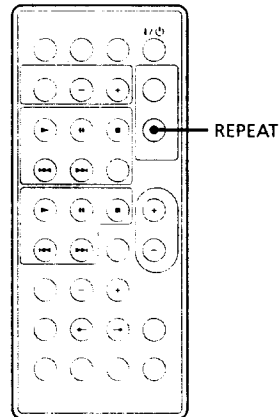

Appuyez sur REPEAT pendant la lecture jusqu'à ce que "REPEAT" ou "REPEAT 1" apparaisse.

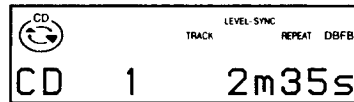

REPEAT : Toutes les plages du CD en cours.  
REPEAT 1\* : Une seule plage.

\* La répétition d'une seule plage est impossible dans les modes Shuffle Play et Program Play.

#### Suppression du mode de lecture répétée

Appuyez sur REPEAT jusqu'à ce que "REPEAT" ou "REPEAT 1" disparaisse.

### Lecture des plages d'un CD dans le désordre

#### — Lecture aléatoire (Shuffle Play)

Toutes les plages d'un CD peuvent être lues dans le désordre.

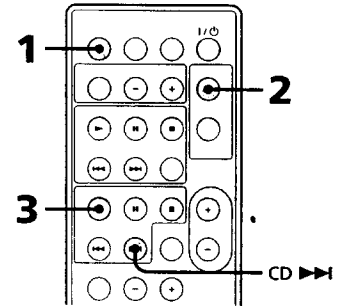

1 Appuyez plusieurs fois sur FUNCTION jusqu'à ce que "CD" apparaisse, et placez ensuite un CD sur le plateau.

2 Appuyez plusieurs fois sur PLAY MODE jusqu'à ce que "SHUFFLE" apparaisse.

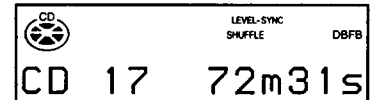

3 Appuyez sur CD ►.

La lecture aléatoire (Shuffle Play) commence. "CD" apparaît, et toutes les plages sont lues dans le désordre.

#### Suppression du mode de lecture aléatoire

Appuyez plusieurs fois sur PLAY MODE jusqu'à ce que "SHUFFLE" et "PGM" disparaissent.

#### Conseils

- Il est possible de lancer le mode de lecture aléatoire pendant une lecture normale en affichant "SHUFFLE."
- Pour sauter une plage, appuyez sur CD ►►.

# Programmation des plages du CD

## — Lecture programmée (Program Play)

Il est possible de composer un programme comptant jusqu'à 24 plages, dans l'ordre dans lequel vous souhaitez les entendre. Ce programme peut être enregistré (Synchro Recording) sur des MD (voir page 31).

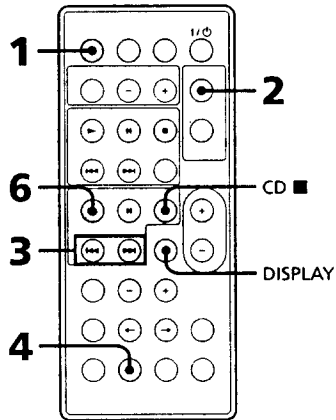

- 1 Appuyez plusieurs fois sur **FUNCTION** jusqu'à ce que "CD" apparaisse sur l'affichage, et placez ensuite un CD sur le plateau.
- 2 Appuyez plusieurs fois sur **PLAY MODE** jusqu'à ce que "PGM" apparaisse.

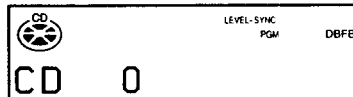

- 3 Appuyez sur **CD** or jusqu'à ce que la plage voulue apparaisse sur l'affichage.

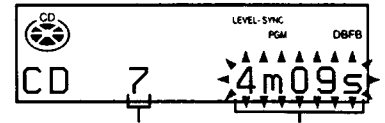

Numéro de la plage sélectionnée      Durée de la piste sélectionnée

- 4 Appuyez sur **ENTER/YES**. "Step" apparaît, suivi du nombre total d'étapes programmées. La piste est programmée. Le numéro de la dernière plage programmée apparaît, suivi de la durée totale du programme.

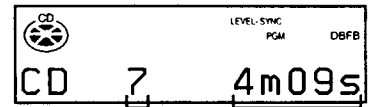

Numéro de la dernière plage programmée      Temps de lecture total des plages programmées

- 5 Pour programmer des plages supplémentaires, répétez les étapes 3 et 4.

- 6 Appuyez sur **CD** . Toutes les pistes sont lues dans l'ordre sélectionné.

## Programmation des plages du CD (suite)

### Vérification du nombre total de plages programmées

Appuyez sur DISPLAY en mode stop. "Step" apparaît, suivi du nombre total de plages programmées. Le numéro de la dernière plage programmée apparaît, suivi de la durée totale du programme.

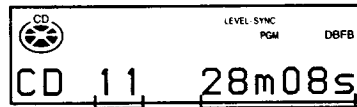

Numéro de la dernière plage programmée      Temps de lecture total des plages programmées

### Vérification du numéro de la plage programmée

Appuyez plusieurs fois sur CD ►► ou ◀◀ pendant la lecture programmée.

### Tâches supplémentaires

Pour	Faites ce qui suit:
Annuler le mode Program Play	Appuyez sur CD ■, puis plusieurs fois sur PLAY MODE jusqu'à ce que "PGM" et "SHUFFLE" disparaissent.
Ajout d'une plage au programme	Exécutez les étapes 3 et 4 de Program Play arrêté.
Effacement de tout le programme	Appuyez sur CD ■ de Program Play arrêté.

### Conseil

Le programme que vous avez composé est conservé après la lecture en mode de lecture programmée. Pour jouer le même programme une fois de plus, appuyez sur CD ►.

### Remarque

"- - - s" apparaît dans l'affichage quand le temps total de lecture des plages programmées dépasse 100 minutes.

## L'affichage du CD

Il est possible de vérifier le temps qu'il reste à jouer sur la plage en cours ou sur le CD.

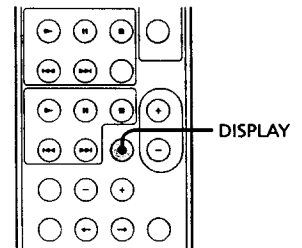

Appuyez plusieurs fois sur DISPLAY pendant la lecture.

Chaque fois que vous appuyez sur la touche, l'affichage change de la manière suivante:

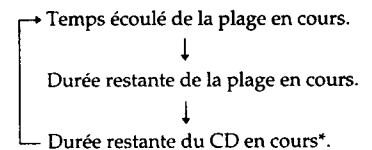

\* La durée restante du programme est affichée pendant la lecture en mode Programme Play.

### Vérification de la durée totale et du nombre de plages sur le CD

Pendant la lecture normale ou en mode Shuffle play, la durée totale et le nombre des pistes sur le CD sont affichés en mode stop.

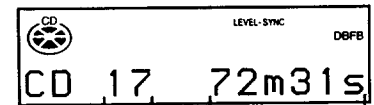

Nombre total des plages      Durée totale

# Marquage d'un CD

## — Fonction Disc Memo

Vous pouvez donner des titres comptant jusqu'à 12 symboles et caractères à 20 CD au plus. Lorsque vous chargez un CD marqué, le titre (nom du disque) apparaît sur l'affichage. Si vous avez marqué un CD et si vous réalisez un enregistrement Synchro CD-MD sur un MD neuf, le titre est automatiquement enregistré sur le MD.

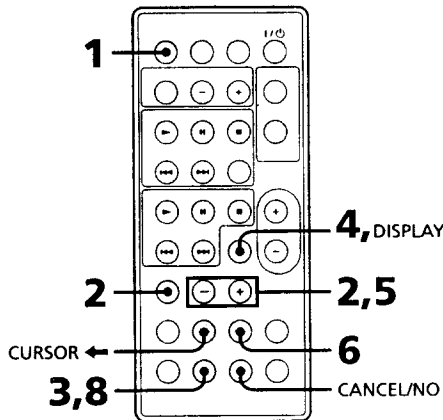

**1** Appuyez plusieurs fois sur **FUNCTION** jusqu'à ce que "CD" apparaisse, et placez ensuite un CD sur le plateau.

Vérifiez que le CD s'est arrêté et que le nombre total de plages et sa durée apparaissent dans l'affichage. Si "SHUFFLE" ou "PGM" apparaît sur l'affichage, appuyez sur **PLAY MODE** plusieurs fois jusqu'à ce que ces messages disparaissent.

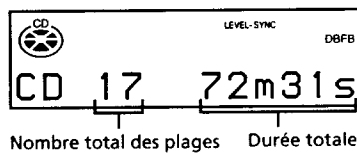

**2** Appuyez sur **EDIT** puis plusieurs fois sur **+/-** jusqu'à ce que "Name in ?" apparaisse.



**3** Appuyez sur **ENTER/YES**. Le curseur clignote.

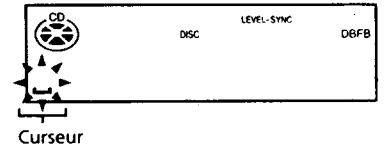

**4** Appuyez plusieurs fois sur **CHARACTER** jusqu'à ce que le type de caractère voulu apparaisse.

Chaque fois que vous appuyez sur la touche, l'affichage change de la manière suivante:

A (Majuscule) → a (Minuscule) → 0 (Nombres) → ! (Symboles)\* → \_ (Espace)\*\* → A...

\* Vous pouvez utiliser les symboles ci-dessous.

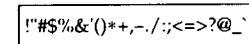

\*\* Pour entrer un espace

Passez à l'étape 6. Il est impossible d'utiliser un blanc pour la première lettre.

**5** Appuyez plusieurs fois sur **+/-** jusqu'à ce que le caractère voulu apparaisse.

**6** Appuyez sur **CURSOR** →. Le caractère que vous avez choisi dans l'étape 5 s'arrête de clignoter et le curseur se déplace vers la droite.

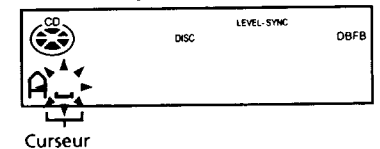

### Marquage d'un CD (suite)

- 7** Répétez les étapes 4 à 6 pour introduire le titre complet.

Si vous avez fait une erreur, appuyez sur CURSOR ← ou → jusqu'à ce que le caractère à modifier clignote, puis répétez les étapes 4 à 6.

Pour effacer un caractère, appuyez sur CANCEL/NO pendant que le caractère clignote. Il n'est pas possible d'insérer des caractères entre des caractères préalablement introduits.

- 8** Appuyez sur ENTER/YES pour terminer l'opération de marquage.

Le titre est mémorisé dans l'appareil, puis l'affichage d'origine réapparaît.

### Pour supprimer les marquage

Appuyez sur EDIT.

### Remarque

Mettez l'appareil sous tension au moins une fois par mois, sinon les titres seront effacés de la mémoire.

### Pour vérifier les titres

Appuyez sur DISPLAY, la lecture étant arrêtée.

A chaque pression, l'affichage change de la manière suivante:

Titre du disque



Nombre total des plages et durée totale

### Effacement du titre d'un disque

- 1 Appuyez sur EDIT, puis plusieurs fois sur +/- jusqu'à ce que "Name Erase ?" apparaisse.
- 2 Appuyez sur ENTER/YES.  
Le titre du disque clignote.  
Si aucun titre n'a été mémorisé pour le disque, "No Name" apparaît.
- 3 Appuyez plusieurs fois sur +/- jusqu'à ce que le titre du disque que vous désirez supprimer disparaisse.
- 4 Appuyez sur ENTER/YES une fois de plus.  
"Complete" apparaît et le titre du disque s'efface.

### Pour supprimer l'effacement

Appuyez sur CANCEL/NO.

## La platine MD – Lecture

### Lecture répétée de certaines plages d'un MD

#### — Lecture répétée

Il est possible de répéter une seule plage ou toutes les plages d'un disque.

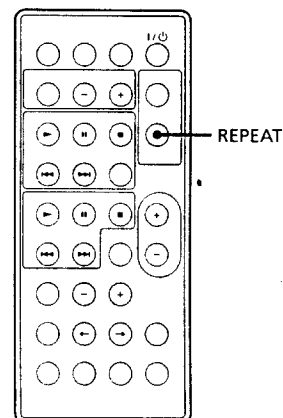

Appuyez sur REPEAT pendant la lecture jusqu'à ce que "REPEAT" ou "REPEAT 1" apparaisse.

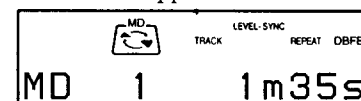

REPEAT : Pour toutes les plages du MD en cours.

REPEAT 1\* : Pour une seule plage.

\* Il est impossible de répéter une seule plage dans les modes Shuffle Play et Program Play.

### Pour annuler la lecture répétée

Enfoncez la touche REPEAT jusqu'à ce que "REPEAT" ou "REPEAT 1" disparaisse.

## Lecture des plages du MD dans le désordre

### — Lecture aléatoire (Shuffle Play)

Les plages peuvent être lues dans le désordre.

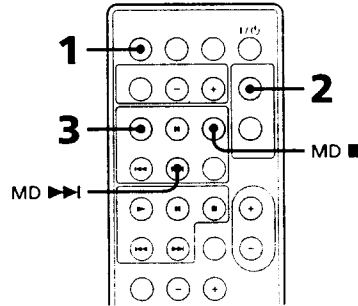

- 1 Appuyez plusieurs fois sur **FUNCTION** jusqu'à ce que "MD" apparaisse, puis insérez un MD.
- 2 Appuyez plusieurs fois sur **PLAY MODE** jusqu'à ce que "SHUFFLE" apparaisse en mode d'arrêt.

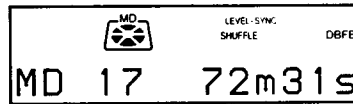

- 3 Appuyez sur **MD** ►.  
La lecture dans le désordre commence. "E3" apparaît, et toutes les plages sont lues dans le désordre.

#### Pour annuler la lecture dans le désordre

Appuyez sur **MD** ■ pour arrêter la lecture aléatoire, puis plusieurs fois sur **PLAY MODE** jusqu'à ce que "SHUFFLE" disparaisse.

#### Conseil

Pour sauter des pistes, appuyez sur **MD** ►►.

## Programmation des plages d'un MD

### — Lecture programmée (Program Play)

Il est possible de réaliser un programme comptant jusqu'à 25 plages, dans l'ordre dans lequel vous voulez les lire.

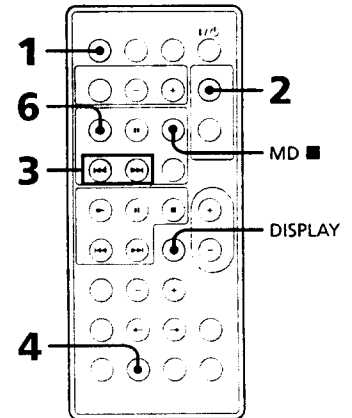

- 1 Appuyez plusieurs fois sur **FUNCTION** jusqu'à ce que "MD" apparaisse, puis insérez un MD.
- 2 Appuyez plusieurs fois sur **PLAY MODE** jusqu'à ce que "PGM" apparaisse en mode d'arrêt.
- 3 Appuyez plusieurs fois sur **MD** ►► ou ◀◀ jusqu'à ce que le numéro de la plage voulue apparaisse sur l'affichage.

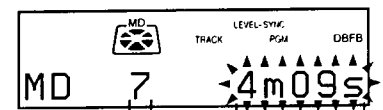

Numéro de la  
plage  
sélectionnée

Durée de la  
plage  
sélectionnée

suite

### Programmation des plages d'un MD (suite)

- 4** Appuyez sur ENTER/YES.  
La plage est programmée. "Step" apparaît, suivi du nombre total de plages programmées. Le numéro de la dernière plage programmée apparaît, suivi de la durée totale du programme.

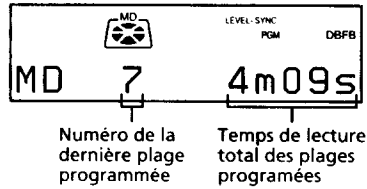

- 5** Pour programmer des plages supplémentaires, répétez les étapes 3 et 4.
- 6** Enfoncez la touche MD ►.  
Toutes les plages sont lues dans l'ordre sélectionné.

### Vérification du nombre total de plages programmées

Appuyez sur DISPLAY en mode stop. "Step" apparaît, suivi du nombre total de plages programmées. Le numéro de la dernière plage programmée apparaît, suivi de la durée totale du programme.

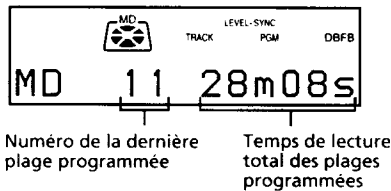

### Vérification du nombre de plages programmées

Appuyez plusieurs fois sur MD ►► ou ◀◀ pendant la lecture programmée.

### Tâches supplémentaires

Pour	Faites ce qui suit:
Annuler la lecture programmée	Appuyez sur MD ■, puis plusieurs fois sur PLAY MODE jusqu'à ce que "PGM" et "SHUFFLE" disparaissent.
Ajouter une plage au programme	Exécutez les étapes 3 et 4 avec Program Play arrêté.
Effacer le programme	Appuyez sur MD ■, avec Program Play arrêté.

### Conseil

Le programme que vous avez réalisé est conservé lorsque la lecture programmée s'est terminée. Pour relire le même programme, appuyez sur MD ►.



## Utilisation de l'affichage du MD

Vérification de la durée qui reste à jouer et de la durée totale d'un MD.

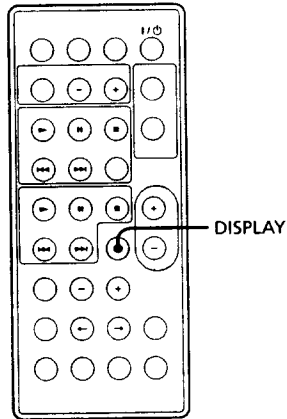

## Vérification de la durée qui reste à jouer sur un disque

Appuyez sur DISPLAY en mode stop. Chaque fois que vous appuyez sur la touche, l'affichage change de la manière suivante:

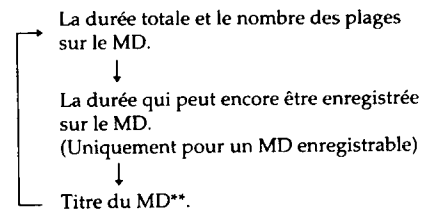

\*\* "No Name" apparaît si aucun titre n'a été mis en mémoire. Pour marquer un disque, voir page 39.

## Vérification de la durée qui reste à jouer pour une plage

Appuyez sur DISPLAY pendant la lecture.

Chaque fois que vous appuyez sur la touche, l'affichage change de la manière suivante:

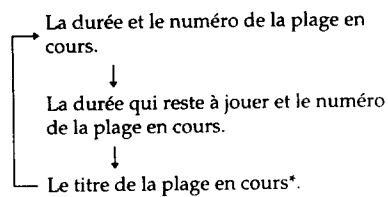

\* "No Name" apparaît si aucun titre n'a été mis en mémoire. Pour marquer un disque, voir page 39.

## La platine MD – Enregistrement

### Avant de commencer un enregistrement

Les MD (Mini Disc) vous permettent d'enregistrer et de lire numériquement de la musique avec une qualité de son comparable à celle des CD. Une autre caractéristique des MD est la possibilité de marquer les plages. Cette possibilité vous permet de localiser rapidement un point particulier ou de monter aisément les plages enregistrées. Cependant, la méthode d'enregistrement dépend de la source que l'on enregistre. La manière dont les numéros de plage sont enregistrés dépend également de la source.

#### Lorsque la source d'enregistrement est:

##### • Le lecteur de CD de cet appareil

- Le signal numérique du CD est enregistré tel quel (enregistrement numérique)\*.
- Les numéros des plages sont marqués automatiquement, comme sur le CD d'origine.

##### • Du syntoniseur de cet appareil et d'autres composants

- Le signal analogique est converti en signal numérique et enregistré (enregistrement analogique)\*\*.
- Un numéro de plage est marqué au début d'un enregistrement, mais si vous activez la fonction Level Sync (voir page 35), les numéros de plage sont marqués automatiquement en synchronisme sur le signal d'entrée.

\* Pour des détails concernant les limites de l'enregistrement numérique, voir page 54.

\*\* Ce signal est converti parce que ce système n'utilise pas signaux numériques.

#### Remarque sur les numéros de plage des MD

Sur un MD, le numéro de la plage (succession des plages), les informations de début et de fin de plage, etc., sont enregistrés dans la région TOC\* indépendante de l'information sonore. Les plages enregistrées peuvent être montées rapidement en modifiant l'information TOC.

\* TOC: Table of Contents (table des matières)

### Après l'enregistrement

- ➔ Appuyez sur MD ▲ pour retirer le MD ou appuyez sur I/⏻ pour mettre le système hors tension. "TOC" s'allume ou clignote. L'enregistrement MD se termine uniquement lorsque les informations d'enregistrement sont entrées dans le MD.

#### Remarque

L'enregistrement du MD est terminé uniquement après que toutes les informations d'enregistrement sont entrées dans le TOC. Alors, le TOC s'arrête de clignoter et s'éteint. Veillez à ne pas débrancher le cordon d'alimentation ou à déplacer la platine avant ce moment. Avant de débrancher le cordon d'alimentation, procédez comme suit:

- Retirez le MD.
- Appuyez sur I/⏻ pour mettre le système hors tension.

#### Protection d'un MD enregistré

- Pour protéger un MD enregistré, faites glisser la patte située sur le côté du MD, pour ouvrir la fente. Dans cette position, le MD ne peut plus être enregistré. Pour enregistrer sur le MD, faites coulisser la patte de manière à refermer la fente.

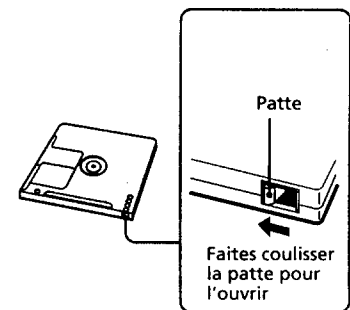

- Si le MD est protégé contre l'écriture, le message "MD Protected" apparaît dans l'affichage, et il n'est plus possible d'enregistrer sur le MD. Faites coulisser la patte pour fermer la fente, réinsérez le MD et essayez à nouveau.

## Enregistrement de vos plages CD préférées sur un MD

Le mode lecture programmée (Program Play) vous permet de sélectionner vos plages CD préférées, et ensuite d'enregistrer le programme sur un MD dans le mode enregistrement CD synchrone (CD Synchro recording).

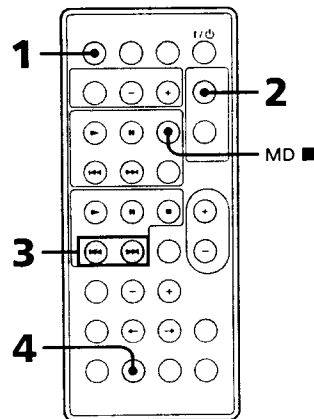
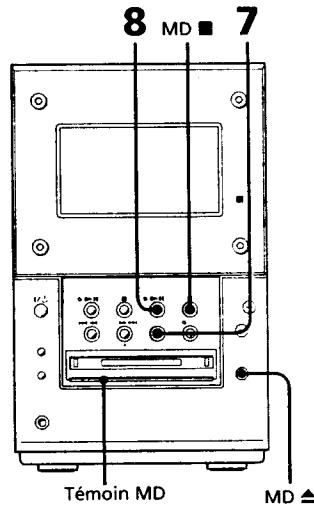

## Sélection des plages

- 1 Appuyez plusieurs fois sur la touche **FUNCTION** sur la télécommande jusqu'à ce que "CD" apparaisse, puis placez un CD sur le plateau.
- 2 Appuyez plusieurs fois sur **PLAY MODE** sur la télécommande jusqu'à ce que "PGM" apparaisse.
- 3 Appuyez plusieurs fois sur **CD** ►► ou ◀◀ sur la télécommande jusqu'à ce que le numéro de la plage voulue apparaisse.

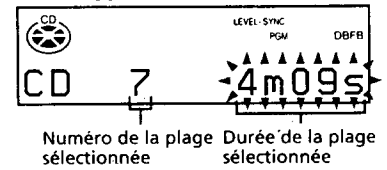

- 4 Appuyez sur **ENTER/YES** sur la télécommande.  
La plage est programmée. "Step" apparaît, suivi du nombre total de plages programmées. Le numéro de la dernière plage programmée apparaît, suivi de la durée totale du programme.

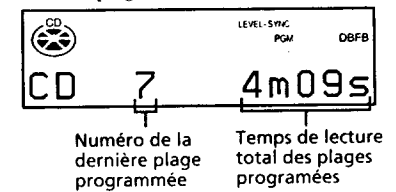

- 5 Pour programmer des plages supplémentaires, répétez les étapes 3 et 4.

## Enregistrement sur un MD

- 6 Insérez un MD enregistrable.  
Si le témoin MD s'allume en bleu, cela signifie qu'un autre MD a déjà été inséré; enfoncez la touche **MD** ▲ et enlevez le MD.

## Enregistrement de vos plages CD préférées sur un MD (suite)

**7** Appuyez sur CD-MD SYNC.  
La platine MD attend l'enregistrement, et le CD est à l'arrêt, en attente d'être lu. Si vous utilisez un MD sur lequel des plages ont déjà été enregistrées, la platine MD localise automatiquement la fin de la partie enregistrée et commence le nouvel enregistrement à partir de là.

**8** Appuyez sur MD ►II.  
L'enregistrement commence à partir de la dernière partie enregistrée du MD. Le lecteur de CD s'arrête et la platine MD se met automatiquement en pause lorsque l'enregistrement est terminé. S'il n'y a plus de place disponible pour l'enregistrement sur le MD, la platine MD s'arrête.

### Pour arrêter l'enregistrement

Appuyez sur MD ■.

Si le MD se termine en cours d'enregistrement, le MD et le CD s'arrêtent automatiquement.

### Conseil

Le titre du CD est marqué sur le MD (voir page 25) lorsque l'on utilise un MD enregistrable neuf ou un MD dont toutes les plages ont été effacées (voir page 41) (Fonction Disc Memo Copy).

### Lorsque "TOC" est allumé ou clignote

Pour être sûr que l'enregistrement soit complet, ne déplacez pas la platine et ne débranchez pas le cordon d'alimentation. La platine met la table des matières (TOC - Table of Contents) à jour lorsque "TOC" clignote.

### Remarques

- L'enregistrement du MD est terminé uniquement après que toutes les informations d'enregistrement sont entrées dans le TOC. Alors, le TOC s'arrête de clignoter et s'éteint. Veillez à ne pas déconnecter le cordon d'alimentation ou à déplacer la platine avant ce moment. Avant de débrancher le cordon d'alimentation, procédez comme suit:
  - Retirez le MD.
  - Appuyez sur I/O pour mettre le système hors tension.
- Si le MD est protégé contre l'enregistrement, "MD Protected" apparaît sur l'affichage, et il n'est pas possible d'enregistrer sur le MD. Appuyez sur MD ▲ et enlevez le MD, faites glisser la patte de protection contre l'enregistrement en position fermée (voir page 30), insérez le MD et faites une nouvelle tentative.
- N'utilisez pas de MD avec étiquette saillante ou mal placée. Cela pourrait endommager l'appareil.

## Enregistrement manuel sur un MD

Le système localise automatiquement la fin de toute partie enregistrée sur un MD et lance l'enregistrement à partir de ce point.

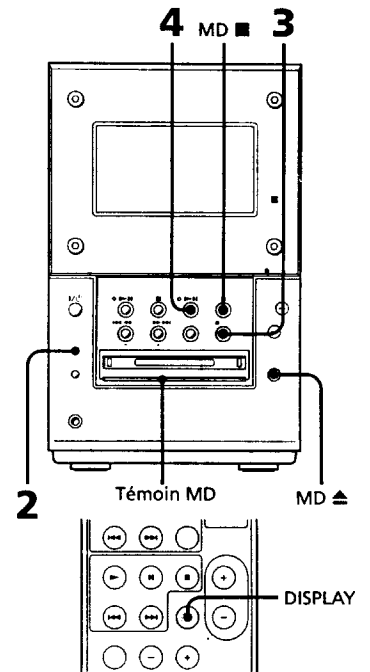

- 1** Insérez un MD enregistrable.  
Si le témoin MD s'allume en bleu, cela signifie qu'un autre MD a déjà été inséré; appuyez sur MD ▲ et enlevez le MD.
- 2** Appuyez sur FUNCTION pour sélectionner la source (par exemple le CD) à enregistrer.
  - CD : Enregistrement à partir du CD.
  - TUNER : Enregistrement d'un programme radio.
  - TAPE : Enregistrement à partir d'autres composants.

- 3 Appuyez sur REC.  
La platine MD est prête pour l'enregistrement.
- 4 Appuyez sur MD ►II.  
L'enregistrement commande.
- \* 5 Commencez la lecture de la source à enregistrer.  
Lorsque vous effectuez un enregistrement à partir du lecteur de CD de cet appareil, les numéros de plage se marquent automatiquement. Appuyez sur REC pendant l'enregistrement pour marquer les numéros de plage (voir "Numérotation des plages" page 35).

**Pour arrêter l'enregistrement**  
Appuyez sur MD ■.

**Si "Level Over" apparaît dans l'indicateur de niveau**

Un signal de haut niveau a été entré en cours d'enregistrement avec la fonction cassette. Si le son est déformé, réduisez le niveau d'enregistrement (voir page 56), puis ré-enregistrez.

**Pendant que "TOC" est allumé ou clignote**

Pour être sûr d'enregistrer tout, ne déplacez pas la platine et ne débranchez pas le cordon d'alimentation. La platine met à jour la table des matières (TOC - Table of Contents) pendant que "TOC" clignote.

**Conseil**

Pendant que l'on enregistre, il est possible de voir la durée de l'enregistrement et le temps encore disponible en appuyant sur DISPLAY de la télécommande.

**Remarques**

- L'enregistrement du MD est terminé uniquement après que toutes les informations d'enregistrement sont entrées dans le TOC. Alors, le TOC s'arrête de clignoter et s'éteint. Veillez à ne pas déconnecter le cordon d'alimentation ou à déplacer la platine avant ce moment. Avant de débrancher le cordon d'alimentation procédez comme suit:
  - Retirez le MD.
  - Appuyez sur I/⏻ pour mettre le système hors tension.
- Si vous faites une interruption pendant l'enregistrement d'un CD, un numéro de plage s'enregistre à cet endroit. Remarquez également que les plages sont enregistrées sous la forme d'une seule plage, avec un seul numéro de plage lorsque la même plage d'un CD est enregistrée plusieurs fois.
- N'utilisez pas de MD avec étiquette saillante ou mal placée. Cela pourrait endommager l'appareil.

## Début d'un enregistrement avec 6 secondes de données audio

### — Enregistrement à l'aide de l'horloge (Time Machine Recording)

Si vous enregistrez une émission FM ou satellite, les premières secondes sont souvent perdues à cause du temps qu'il vous faut pour vérifier que le contenu est bien celui que vous voulez et pour appuyer sur la touche d'enregistrement. Pour empêcher que cette partie soit perdue, l'enregistrement à l'aide de l'horloge conserve en permanence en mémoire 6 secondes des dernières données audio, dans une mémoire tampon. Lorsque vous commencez l'enregistrement de la source sonore, l'enregistrement commence par les 6 secondes de données audio conservées à l'avance dans la mémoire tampon, comme le montre l'illustration ci-dessous:

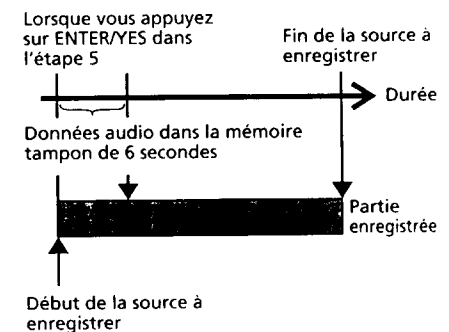

La platine MD - Enregistrement

### Début d'un enregistrement avec 6 secondes de données audio (suite)

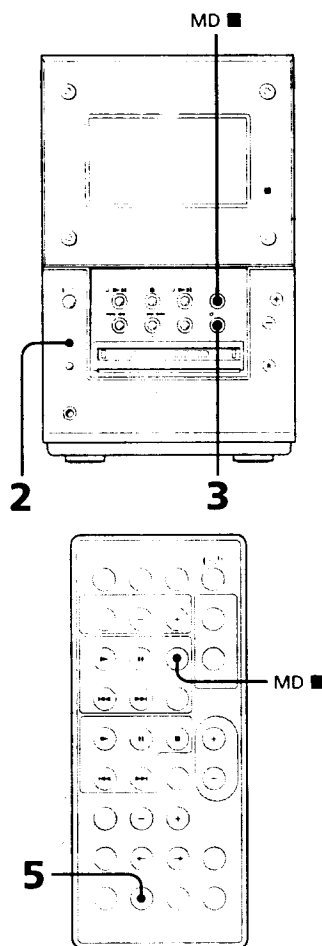

- 1 Insérez un MD enregistrable.
- 2 Appuyez plusieurs fois sur FUNCTION fois pour sélectionner la source (par exemple TUNER) à enregistrer.
- 3 Appuyez sur REC.  
La platine est prête à enregistrer.

4 Commencez à lire la source à enregistrer.

5 Appuyez sur ENTER/YES de la télécommande à l'endroit où vous désirez commencer l'enregistrement.

L'enregistrement de la source commence par les 6 secondes de données audio conservées dans la mémoire tampon. Si vous utilisez un MD sur lequel certaines plages ont été enregistrées, la platine MD localise automatiquement la fin de la partie enregistrée et lance le nouvel enregistrement à partir de là.

### Pour arrêter l'enregistrement à l'aide de l'horloge

Appuyez sur MD ■.

### Pendant que "TOC" est allumé ou clignote

Pour être sûr d'enregistrer tout, ne déplacez pas la platine et ne débranchez pas le cordon d'alimentation. La platine met à jour la table des matières (TOC - Table of Contents) pendant que "TOC" clignote.

### Remarques

- L'enregistrement du MD est terminé uniquement après que toutes les informations d'enregistrement sont entrées dans le TOC. Alors, le TOC s'arrête de clignoter et s'éteint. Veillez à ne pas déconnecter le cordon d'alimentation ou à déplacer la platine avant ce moment. Avant de débrancher le cordon d'alimentation, procédez comme suit:
  - Retirez le MD.
  - Appuyez sur I/O pour mettre le système hors tension.
- La platine MD commence la mémorisation des données audio lorsque la platine se trouve en mode de pause d'enregistrement à l'étape 3 et que vous démarrez la lecture sur la source. Si vous appuyez sur la touche ENTER/YES de la télécommande dans les 6 secondes, l'enregistrement automatique programmé démarre avec moins de 6 secondes de données audio.
- N'utilisez pas de MD avec étiquette saillante ou mal placée. Cela pourrait endommager l'appareil.

## Numérotation des plages

Les numéros de plage peuvent être marqués comme suit:

- Marquage automatique des numéros de plage.

Les numéros de plage sont automatiquement marqués quand vous enregistrez à partir du lecteur de CD (enregistrement numérique) de ce système ou pendant l'enregistrement Level-Synchro.

- En tout point pendant l'enregistrement. Il est possible d'enregistrer les numéros de plage pendant l'enregistrement de n'importe quelle source.

### Numérotation des plages de manière automatique pendant un enregistrement analogique

#### — Enregistrement Level-Synchro

Le "LEVEL-SYNC" est réglé à ON à l'usine et les numéros de plage sont automatiquement marqués.

- Si "LEVEL-SYNC" n'est pas affiché pendant l'enregistrement, affichez-le en procédant comme suit. Les numéros de plage sont automatiquement marqués quand le signal d'entrée est inférieur à un certain niveau pendant plus de deux secondes, puis dépasse à nouveau le niveau précédent.

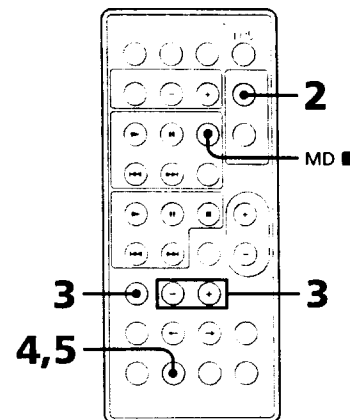
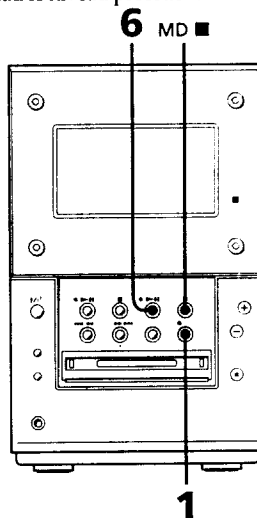

- 1 Appuyez sur REC. Le MD passe en mode de veille d'enregistrement.
- 2 Appuyez sur PLAY MODE sur la télécommande jusqu'à ce que "PGM" et "SHUFFLE" disparaissent.
- 3 Appuyez sur EDIT, puis plusieurs fois sur +/- sur la télécommande jusqu'à ce que "LevelSync ?" apparaisse.
- 4 Appuyez sur ENTER/YES sur la télécommande.  
"LevelSync ON ?" apparaît.
- 5 Appuyez sur ENTER/YES sur la télécommande une fois de plus.  
"LEVEL-SYNC" s'allume.
- 6 Appuyez sur MD ►II.  
L'enregistrement commence.

#### Pour arrêter l'enregistrement

Appuyez sur MD ■.

### Numérotation des plages (suite)

#### Pour annuler la numérotation automatique des plages

- 1 Appuyez sur EDIT sur la télécommande en cours de pause d'enregistrement.
- 2 Appuyez plusieurs fois sur +/- sur la télécommande jusqu'à ce que "LevelSync ?" apparaisse.
- 3 Appuyez sur ENTER/YES sur la télécommande.  
"LevelSyncOFF?" apparaît.
- 4 Appuyez de nouveau sur ENTER/YES sur la télécommande.  
"LEVEL-SYNC" disparaît.

Si "LEVEL-SYNC" disparaît, un numéro de plage est indiqué uniquement au début de chaque enregistrement.

#### Remarques

- Il n'est pas possible de marquer les plages automatiquement lorsque la source à enregistrer est bruyante (par exemple bandes magnétiques ou programmes radio).
- L'enregistrement du MD est terminé uniquement après que toutes les informations d'enregistrement sont entrées dans le TOC. Alors, le TOC s'arrête de clignoter et s'éteint. Veillez à ne pas déconnecter le cordon d'alimentation ou à déplacer la platine avant ce moment. Avant de débrancher le cordon d'alimentation, procédez comme suit:
  - Retirez le MD.
  - Appuyez sur I/O pour mettre le système hors tension.

### Numérotation des plages en un endroit précis pendant l'enregistrement

#### - Marquage des plages

Il est possible de marquer les numéros de plage à n'importe quel moment pendant l'enregistrement, quel que soit le type de source. Marquage des plages

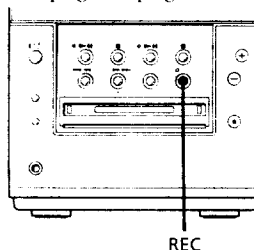

Appuyez sur REC pendant l'enregistrement, au point où vous voulez ajouter un marquage de plage. Les plages qui suivent celle qui a été ajoutée sont renumérotés.

## Séparation des plages par un espace de 3 secondes

### — Smart Space, Auto Cut

Les fonctions Smart Space et Auto Cut vous permettent de créer automatiquement un espace vierge de trois secondes entre les plages lorsque vous réalisez un enregistrement numérique.

### Smart Space

Si pendant l'enregistrement numérique survient un silence de 4 à 29 secondes, la platine MD remplace le silence par un blanc d'environ 3 secondes et poursuit l'enregistrement.

### Auto Cut

S'il n'y a pas d'entrée de son pendant 30 secondes en cours d'enregistrement numérique, la platine MD remplace les 30 secondes de silence par un blanc d'environ 3 secondes et passe en mode de pause d'enregistrement.

#### Remarques

- Les fonctions Smart Space et Auto Cut sont réglées en usine sur ON.
- Si vous éteignez l'appareil ou si vous débranchez le cordon d'alimentation, la platine MD rappellera le dernier réglage (ON ou OFF) des fonctions Smart Space et Auto Cut lorsque vous l'allumerez à nouveau.
- L'enregistrement du MD est terminé uniquement après que toutes les informations d'enregistrement sont entrées dans le TOC. Alors, le TOC s'arrête de clignoter et s'éteint. Veillez à ne pas déconnecter le cordon d'alimentation ou à déplacer la platine avant ce moment. Avant de débrancher le cordon d'alimentation, procédez comme suit:
  - Retirez le MD.
  - Appuyez sur I/O pour mettre le système hors tension.



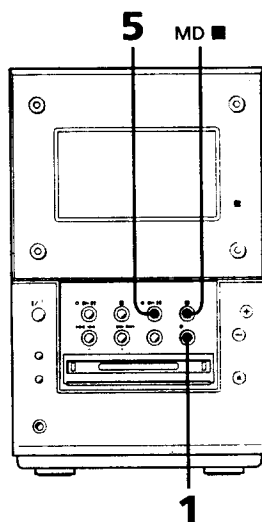

- 1** Appuyez sur REC pendant la pause d'enregistrement.
- 2** Appuyez sur EDIT, puis plusieurs fois sur +/- sur la télécommande jusqu'à ce que "S. Space ?" apparaisse.
- 3** Appuyez sur ENTER/YES sur la télécommande. "S. Space ON ?" apparaît.
- 4** Appuyez sur ENTER/YES sur la télécommande une fois de plus.
- 5** Appuyez sur MD ►■. L'enregistrement commence.

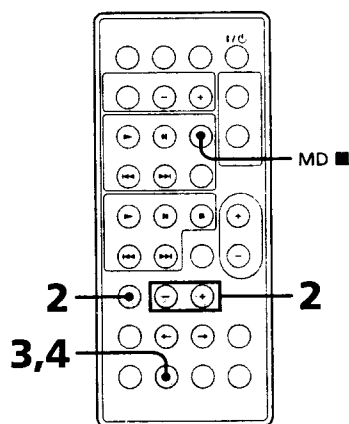

#### **Pour arrêter l'enregistrement**

Appuyez sur MD ■.

#### **Pour désactiver les fonctions Smart Space et Auto Cut**

- 1** Appuyez sur EDIT sur la télécommande en cours de pause d'enregistrement.
- 2** Appuyez plusieurs fois sur +/- sur la télécommande jusqu'à ce que "S. Space ?" apparaisse.
- 3** Appuyez sur ENTER/YES sur la télécommande. "S. Space OFF ?" apparaît.
- 4** Appuyez de nouveau sur ENTER/YES sur la télécommande.

## La platine MD – Montage

### Avant de commencer le montage

Il est possible de monter les plages enregistrées sur un MD. Les fonctions de montage vous permettent de créer une nouvelle séquence des morceaux enregistrés sur le MD.

#### Fonctions de montage

- **Name – marquage des MD**  
Utilisez cette fonction pour marquer les disques et les plages. Pour les titres, vous disposez de lettres majuscules, de nombres et de symboles.
- **Erase – Effacement d'un enregistrement**  
Utilisez cette fonction pour effacer les plages une à une ou toutes les plages simultanément.
- **Move – modification de l'ordre des plages**  
Utilisez cette fonction pour modifier la numérotation des plages.
- **Divide – Addition de numéros de plage**  
Utilisez cette fonction pour ajouter les numéros de plage. Cela vous permettra de localiser rapidement vos phrases préférées.
- **Combine – Conjonction de plages enregistrées**  
Cette fonction vous permet d'effacer l'espace blanc entre deux plages, et de les combiner en une seule. Vous pouvez combiner des plages dont les numéros ne sont pas consécutifs, par exemple la plage 1 et la plage 4, etc.
- **Undo – Suppression du dernier montage**  
Utilisez cette fonction pour annuler la dernière modification et pour retrouver le contenu du MD dans l'état avant le montage.

### Avant le montage

Pour monter le MD, il faut que la platine MD réponde aux conditions ci-dessous:

- Le MD est enregistrable.
- La platine MD est en mode Continuous.

Avant le montage, vérifiez si ces conditions sont remplies suivant la procédure ci-dessous.

- 1** Contrôlez la patte de protection du MD à éditer.  
Si le MD est protégé contre l'enregistrement, "MD Protected" apparaît dans l'affichage et le MD ne peut pas être édité.  
Si le MD est protégé contre l'effacement, faites glisser la patte pour obturer la fente.
- 2** Appuyez plusieurs fois sur PLAY MODE sur la télécommande jusqu'à ce que "PGM" et "SHUFFLE" disparaissent.  
Vous ne pouvez éditer le MD qu'en mode continuous. Vous ne pouvez pas éditer de MD en mode de lecture aléatoire ou programmée.

### Après le montage

- ➔ Appuyez sur MD ▲ pour enlever le MD ou appuyez sur I/⏻ pour mettre le système hors tension.  
Le montage sur le MD est terminé uniquement après que toutes les informations de montage sont entrées dans le TOC. Alors, le TOC s'arrête de clignoter et s'éteint.

#### Remarque

Le montage sur le MD est terminé uniquement après que toutes les informations de montage sont entrées dans le TOC. Alors, le TOC s'arrête de clignoter et s'éteint.

Veillez donc à ne pas déconnecter le cordon d'alimentation et à ne pas déplacer la platine avant ce moment. Avant de débrancher le cordon d'alimentation, procédez comme suit:

- Retirez le MD.
- Appuyez sur I/⏻ pour mettre le système hors tension.

# Marquage d'un MD

## — Fonction Name

Si vous enregistrez un CD intitulé sur un nouveau MD, le titre est automatiquement enregistré sur le MD (fonction Disc Memo Copy). Vous pouvez également créer des titres (noms) pour vos MD enregistrés et plages. Sur un disque, on peut utiliser jusqu'à 1.700 caractères.

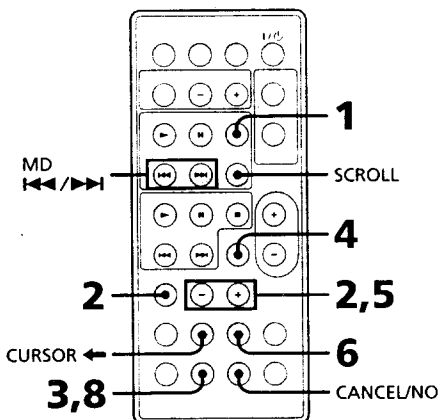

**1** Pour marquer un disque, appuyez sur MD ■ pour arrêter la lecture du disque.

Pour marquer une plage, appuyez sur MD ►► ou ◀◀ jusqu'à ce que le numéro de la plage voulue apparaisse.

**2** Appuyez sur EDIT, puis plusieurs fois sur +/- jusqu'à ce que "Name in ?" apparaisse.

**3** Appuyez sur ENTER/YES. Le curseur se met à clignoter.

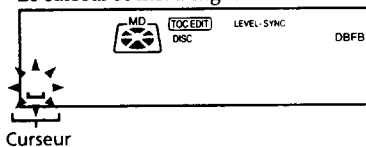

**4** Appuyez plusieurs fois sur CHARACTER jusqu'à ce que le type de caractère voulu apparaisse.

Chaque fois que vous appuyez sur la touche, l'affichage change de la manière suivante:

A (Majuscules) → a (Minuscules)  
 → 0 (Nombres) → ! (Symboles)\*  
 → \_ (Espace)\*\* → A...

\* Vous pouvez utiliser les symboles ci-dessous.

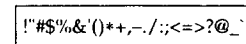

\*\* Pour entrer un espace

Passez à l'étape 6. Un blanc ne peut pas être utilisé comme première lettre.

**5** Appuyez plusieurs fois sur +/- jusqu'à ce que le caractère voulu apparaisse.

**6** Appuyez sur CURSOR →.

Le caractère que vous avez sélectionné dans l'étape 5 s'arrête de clignoter, le curseur se déplace vers la droite.

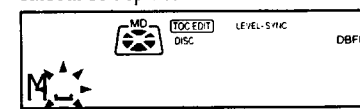

**7** Répétez les étapes 4 à 6 pour introduire le titre complet.

Si vous avez fait une erreur, appuyez sur CURSOR ← ou → jusqu'à ce que le caractère à changer clignote, puis répétez les étapes 4 à 6.

Pour effacer un caractère, appuyez sur CANCEL/NO pendant que le caractère clignote. Il n'est pas possible d'insérer des caractères entre ceux insérés précédemment.

**8** Appuyez sur ENTER/YES pour terminer l'opération de marquage.

Les titres que vous avez introduits apparaissent successivement, et l'affichage revient alors à l'affichage initial.

**Pour supprimer le marquage**

Enfoncez la touche EDIT.

suite

## Marquage d'un MD (suite)

### Remarques

- Vous pouvez introduire un nom de plage pendant la lecture de cette plage, mais le marquage doit être terminé avant que la plage soit finie.
- Si le MD est protégé contre l'enregistrement, le message "MD Protected" apparaît sur l'affichage, et il n'est pas possible d'enregistrer sur le MD. Appuyez sur MD  et enlevez le MD, faites coulisser la patte de protection contre l'enregistrement vers la position fermée (voir page 30), remplacez le MD et faites un nouvel essai.



### Pour vérifier les titres (uniquement avec la télécommande)

Pour vérifier les titres des disques, enfoncez la touche SCROLL alors que la lecture est arrêtée. Pour vérifier les titres des plages, enfoncez la touche SCROLL pendant la lecture. Les titres défilent sur l'affichage. Pour arrêter le déroulement des titres, enfoncez la touche SCROLL. Appuyez sur la touche une fois de plus pour reprendre le déroulement.

### Pour effacer tous les titres

- 1 Appuyez sur EDIT puis plusieurs fois sur +/- jusqu'à ce que "Name Erase ?" apparaisse.
- 2 Appuyez sur touche ENTER/YES. "Name Erase ?" apparaît. Pour annuler l'effacement, appuyez sur MD .
- 3 Appuyez sur touche ENTER/YES une fois de plus. "Complete" apparat. Tous les titres de plage sont effacés.

### Pour effacer le titre d'une plage

- 1 Appuyez sur MD  ou  jusqu'à ce que le titre de la plage voulue apparaisse.
- 2 Appuyez sur EDIT, puis plusieurs fois sur +/- jusqu'à ce que "NameErase?" apparaisse.
- 3 Appuyez sur ENTER/YES. "Complete" apparat. Le titre de plage que vous avez sélectionné dans l'étape 1 est effacé.

## Effacement d'un enregistrement

### — Fonction Erase

La platine MD vous permet d'effacer rapidement et aisément des plages à supprimer. Il est possible de retrouver le contenu tel qu'il était avant l'effacement (non effacé) avec la fonction Undo. Cependant, vérifiez soigneusement la partie à effacer, parce qu'il n'est plus possible d'annuler une modification après avoir effectué d'autres modifications additionnelles.

Les trois options d'effacement des enregistrements sont les suivantes:

- Effacement d'une seule plage.
- Effacement de toutes les plages.
- Effacement d'une partie d'une plage.

### Effacement d'une seule plage

Une plage peut être effacée en sélectionnant simplement son numéro de plage. Lorsque vous effacez une plage, le nombre total des plages sur le MD diminue de un, et toutes les plages qui suivent la plage effacée sont renumérotées.

Ex. : Effacement de la plage B.

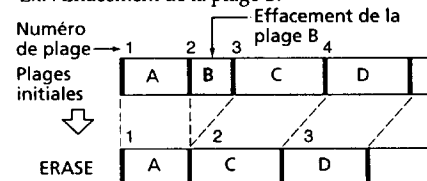

Lorsque vous effacez plusieurs plages, il faut travailler dans l'ordre des numéros plus élevés aux numéros plus petits, pour éviter que des plages qui n'ont pas encore été effacées soient renumérotées.

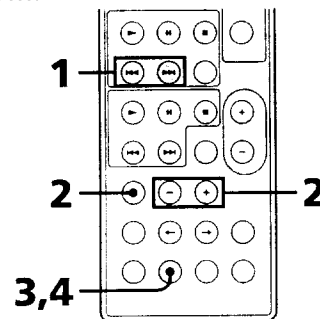

- 1 Appuyez plusieurs fois sur MD ►► ou ◄◄ jusqu'à ce que le numéro de la plage à effacer apparaisse.

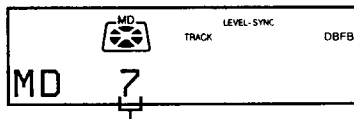

Le numéro de la plage à effacer.

- 2 Appuyez sur EDIT, puis plusieurs fois sur +/- jusqu'à ce que "Erase ?" apparaisse.



- 3 Appuyez sur ENTER/YES. "Erase ?" apparaît.
- 4 Appuyez sur ENTER/YES une fois de plus pour effacer la plage. "Complete" apparaît pendant quelques secondes, et la plage sélectionnée est effacée avec son titre.

#### Pour annuler la suppression

Appuyez sur EDIT.

#### Remarque

"Erase!! ?" apparaît lorsque la plage a été enregistrée ou montée sur une autre platine et a été protégée contre l'effacement. Pour effacer la plage, appuyez sur ENTER/YES pendant que le message "Erase!! ?" apparaît.

## Effacement de toutes les plages

Il est possible d'effacer la totalité du MD (tous les titres et toutes les plages) en une seule opération.

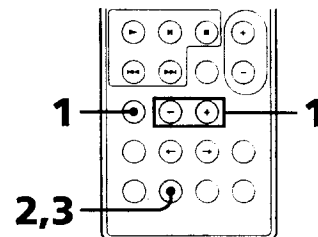

- 1 La platine à l'arrêt, appuyez sur EDIT, puis plusieurs fois sur +/- jusqu'à ce que "All Erase ?" apparaisse.
- 2 Appuyez sur ENTER/YES. "All Erase ?" apparaît.
- 3 Appuyez sur ENTER/YES une fois de plus. Le message "Complete" apparaît pendant quelques secondes, et toutes les plages enregistrées et leurs titres sont effacés.

#### Pour annuler la suppression

Appuyez sur EDIT.

## Effacement d'un enregistrement (suite)

### Effacement d'une partie d'une plage

Il est possible d'effacer des parties précises d'une plage à l'aide des fonctions Divide, Erase et Combine.

Ex. : Effacement d'une partie de la plage A.

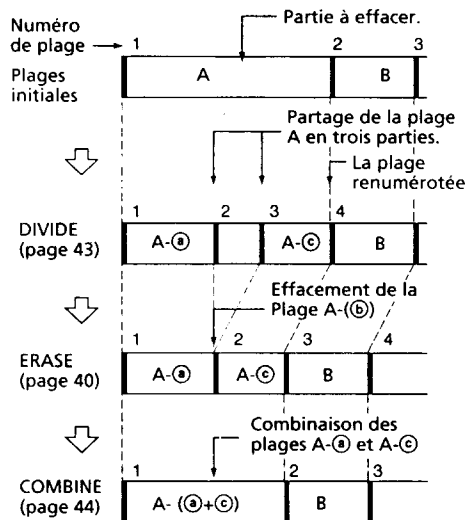

## Déplacement d'une plage enregistrée

### — Fonction Move

La fonction Move permet de modifier l'ordre des plages sur le disque. Lorsque des plages sont déplacées, elles sont automatiquement renumérotées.

Ex. : Déplacement de la plage C en position 2.

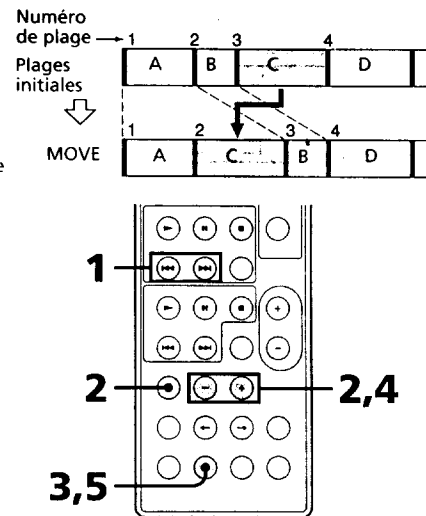

- 1 Appuyez plusieurs fois sur MD ►► ou ◀◀ jusqu'à ce que le numéro de la plage à déplacer apparaisse.
- 2 Appuyez sur EDIT, puis plusieurs fois sur +/- jusqu'à ce que "Move ?" apparaisse.
- 3 Appuyez sur ENTER/YES.

- 4** Appuyez plusieurs fois sur +/- jusqu'à ce qu'apparaisse le numéro de la plage sur laquelle vous voulez déplacer la plage (nouveau numéro de plage).



Le numéro de plage initial      Le numéro désiré

- 5** Appuyez sur ENTER/YES. Le message "Complete" apparaît pendant quelques secondes, et la plage sélectionnée se déplace vers la position que vous lui avez attribuée.

**Pour annuler le déplacement**  
Appuyez sur EDIT.

## Division d'une plage enregistrée

### — Fonction Divide

Cette fonction permet d'ajouter des numéros de plage à plusieurs plages enregistrées sous forme d'une seule plage. Cette fonction permet également de marquer des numéros de plage. Le nombre total de plages augmente de un et toutes les plages qui suivent la nouvelle division sont renumérotées.

Ex. : Division de la plage 2 en plages B et C.

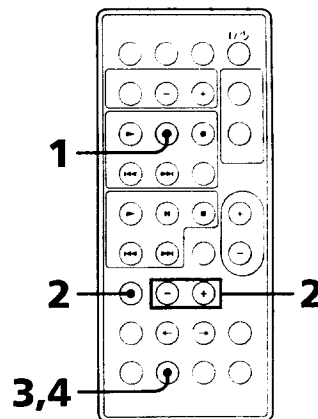
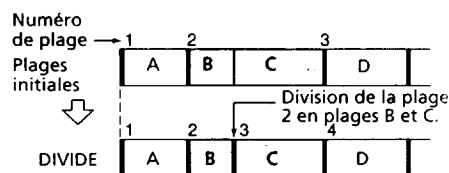

- 1** Pendant la lecture du MD, appuyez sur MD II à l'endroit où vous souhaitez scinder la plage. La platine MD se met en attente.
- 2** Appuyez sur EDIT, puis plusieurs fois sur +/- jusqu'à ce que "Divide ?" apparaisse.

suite

### Division d'une plage enregistrée (suite)

**3** Appuyez sur ENTER/YES.  
Les messages "Rehearsal" et "Position ok?" apparaissent en alternance, et la partie à diviser est lue plusieurs fois.

- Déplacement du point de division: Tout en surveillant le son, appuyez sur +/- pour trouver le point de division.  
Le point se déplace par pas de 1/86 seconde (1 cadre).

**4** Appuyez sur ENTER/YES une fois de plus lorsque vous avez trouvé le point sur lequel vous voulez diviser la plage.  
"Complete" apparaît pendant quelques secondes, et la plage qui vient d'être créée commence à être lue.

### Pour annuler la division

Appuyez sur EDIT.

#### Remarques

- Si vous divisez une piste marquée (page 39) en deux plages, seule la première plage conserve le titre.

Ex.

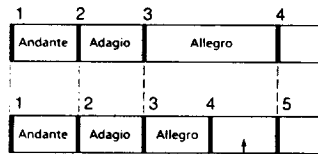

La dernière plage n'aura pas de titre.

- La plage ne peut pas être divisée à son début ou à sa fin. "Impossible" apparaîtra si ces points sont désignés. Appuyez sur +/- pour changer de position.

## Combinaison de plages enregistrées

### — Fonction Combinaison

Il est possible de combiner 2 plages en une seule.

Le nombre total de plages diminue de un, et toutes les plages qui suivent les plages jointes sont renumérotées.

Ex. : Fusion des plages 1 et 3.

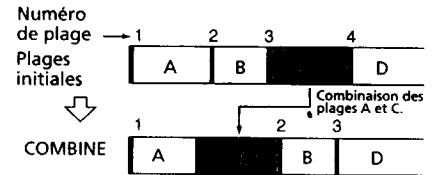

Ex. : Fusion des plages 4 et 1.

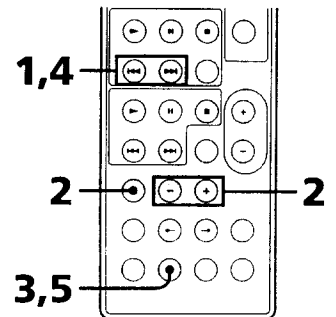
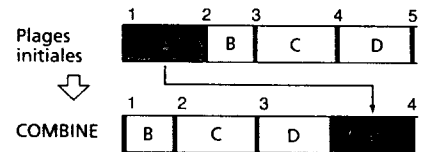



- 1 Appuyez sur MD ►► ou ◀◀ plusieurs fois jusqu'à ce qu'apparaisse le numéro la plage qui sera la première des deux plages à fusionner.

Par exemple, pour fusionner les plages 4 et 1, sélectionnez la plage 4.

- 2 Appuyez sur EDIT, puis plusieurs fois sur +/- jusqu'à ce que "Combine ?" apparaisse.

- 3 Appuyez sur ENTER/YES.

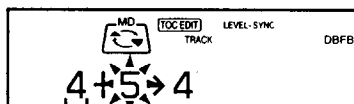

Le number de la première plage

- 4 Appuyez plusieurs fois sur MD ►► ou ◀◀ jusqu'à ce que le numéro de plage que vous voulez en premier des deux à combiner en second apparaisse.

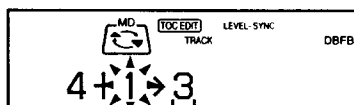

Le numéro de la deuxième plage à fusionner. Nouveau numéro de plage

- 5 Appuyez sur ENTER/YES une fois de plus.  
Le message "Complete" apparaît pendant quelques secondes, et les plages sont fusionnées. La lecture commence.

#### Pour annuler la combinaison

Appuyez sur EDIT.

#### Remarques

- Si les deux plages fusionnées présentent un titre, le titre de la deuxième plage sera effacé.
- Si "Impossible" apparaît, les plages ne peuvent être fusionnées. Cela se produit lorsque l'on a modifié la même plage de trop nombreuses fois. Cela découle d'une limite technique du système MD et n'est pas une erreur mécanique.

## Annulation du dernier montage

### — Fonction Undo

Cette fonction vous permet d'annuler la dernière modification et de restaurer le contenu du MD à l'état précédant le montage.

Sachez toutefois que vous ne pouvez pas annuler un montage si vous effectuez l'une des opérations suivant après le montage:

- Appuyer sur la touche REC ou CD-MD SYNC de la platine MD.
- Mettre à jour le TOC en mettant l'appareil hors tension ou en éjectant le MD.
- Débrancher le cordon d'alimentation.

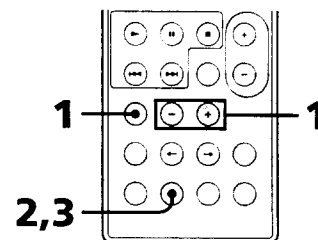

- 1 Tandis que la platine est à l'arrêt sans aucun numéro de plage apparaissant dans l'affichage, appuyez sur EDIT, puis plusieurs fois sur +/- jusqu'à ce que "Undo?" apparaisse.  
"Undo?" n'apparaît pas si vous n'avez effectué aucun montage préalable.

### Annulation du dernier montage(suite)

- 2** Appuyez sur ENTER/YES.  
L'un des messages suivants apparaît, en fonction du dernier montage.

Montage effectué:	Message:
Marquage d'une plage ou d'un MD	"Name Undo?"
Suppression d'une plage unique	"Erase Undo?"
Suppression de toutes les plages	
Déplacement d'une plage	"Move Undo?"
Division d'une plage	"Divide Undo?"
Combinaison de plages	"Combine Undo?"

- 3** Appuyez de nouveau sur ENTER/YES.  
"Complete" apparaît pendant quelques secondes et le contenu du MD est restauré à l'état précédant la modification.

### Pour annuler la fonction d'annulation

Appuyez sur EDIT.

## Réglage du son

### Renforcement des graves

Il est possible d'écouter la musique avec des graves plus forts ou un son plus puissant.

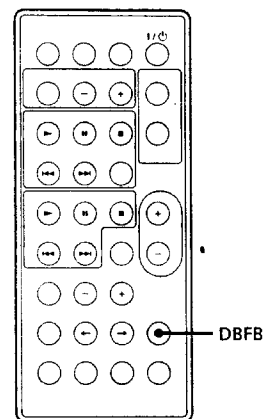

Appuyez sur DBFB\*.  
"DBFB" apparaît sur l'affichage.  
Appuyez sur la touche une fois de plus pour annuler DBFB.

\*DBFB : Dynamic Bass Feedback (feedback dynamique sur les graves).

### Conseil

DBFB est réglé en usine sur ON.

## Sélection du menu Preset Equalizer

→ Ce menu permet de choisir les caractéristiques du son parmi 5 effets sonores, en fonction de la musique que vous écoutez.

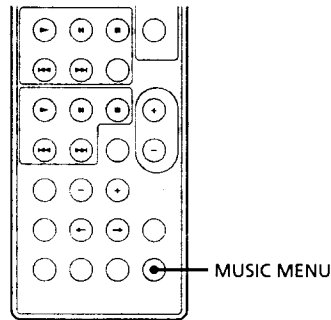

Appuyez plusieurs fois sur MUSIC MENU.

Chaque fois que vous appuyez sur la touche, l'affichage change de la manière suivante:

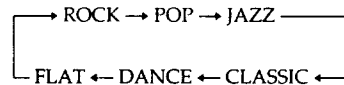

### Pour annuler Preset Equalizer

Appuyez plusieurs fois sur MUSIC MENU jusqu'à ce que "FLAT" apparaisse.

### Conseils

- Le menu Preset Equalizer est réglé en usine sur "ROCK".
- L'effet Preset Equalizer n'est pas enregistré sur un MD ou une cassette.

## Marquage des stations pré-réglées

— Nom de station

Chaque station pré-réglée peut recevoir un nom comptant jusqu'à 10 caractères (Nom de station). Le nom de la station apparaît lorsque la station est accordée.

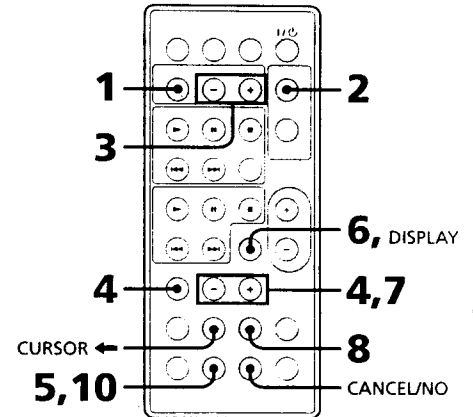

- 1 Appuyez plusieurs fois sur TUNER BAND jusqu'à ce que la bande voulue apparaisse (FM ou AM).
- 2 Appuyez plusieurs fois sur TUNING MODE jusqu'à ce que "PRESET" apparaisse.
- 3 Appuyez plusieurs fois sur PRESET + ou - jusqu'à ce que le numéro de présélection de la station à nommer apparaisse.
- 4 Appuyez sur EDIT, puis plusieurs fois sur +/- jusqu'à ce que "Name in ?" apparaisse.

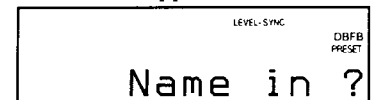

## Marquage des stations pré-réglées (suite)

- 5** Appuyez sur ENTER/YES.  
Le curseur se met à clignoter.

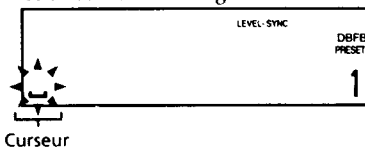

- 6** Appuyez plusieurs fois sur CHARACTER jusqu'à ce que le type de caractère voulu apparaisse.

Chaque fois que vous appuyez sur la touche, l'affichage change de la manière suivante:

A (Majuscules) → a (Minuscules)

→ 0 (Nombres) → ! (Symboles)\*

→ \_ (Espace)\*\* → A...

\* Vous pouvez utiliser les symboles ci-dessous.

```
!"#$%&'()*+,-./:;<=>?@_`
```

\*\* Pour entrer un espace

Passez à l'étape 8. Un blanc ne peut pas être utilisé comme première lettre.

- 7** Appuyez plusieurs fois sur +/- jusqu'à ce que le caractère sélectionné apparaisse.

- 8** Appuyez sur CURSOR →.  
Le caractère sélectionné à l'étape 7 s'arrête de clignoter et le curseur passe à droite.

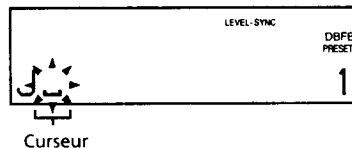

- 9** Répétez les étapes 6 à 8 pour compléter le nom.

Si vous avez fait une erreur, appuyez sur CURSOR ← ou → jusqu'à puis que le caractère à modifier clignote, puis répétez les étapes 6 à 8. Pour effacer un caractère, appuyez sur CANCEL/NO pendant que le caractère clignote.

- 10** Appuyez sur ENTER/YES pour terminer l'opération de marquage.

### Annulation du marquage

Appuyez sur EDIT.

### Vérification du nom de la station

Appuyez sur DISPLAY.

Chaque fois que vous appuyez sur la touche, l'affichage change de la manière suivante:

Nom de la station ↔ Fréquence

### Effacement du nom

Effectuez les étapes 1 à 6 et appuyez plusieurs fois sur CANCEL/NO jusqu'à ce que le nom disparaisse.

## Le système RDS (Radio Data System)

(uniquement sur le modèle  
Européen)

### Qu'est-ce que le Radio Data System?

Le Radio Data System (RDS)\* est un service qui permet aux émetteurs radio d'envoyer des informations supplémentaires avec le signal normal.

#### Remarque

Le système RDS peut ne pas fonctionner correctement si la station sélectionnée n'émet pas le signal RDS correctement ou si le signal est trop faible.

- \* Tous les émetteurs FM ne fournissent pas le service RDS et ne fournissent pas tous les mêmes types de service. Si vous n'êtes pas familier du système RDS, consultez vos stations de radio locales pour obtenir plus de détails sur les services RDS offerts dans votre région.

### Réception d'émission RDS

- Il suffit de sélectionner une station dans la bande FM.

Lorsque vous sélectionnez une station qui fournit un service RDS, le nom de la station apparaît sur l'affichage.

#### Vérification des informations RDS

Chaque fois que vous enfoncez la touche DISPLAY, l'affichage change de la manière suivante:

Nom de la station  
↑  
↓  
Fréquence

## Pour s'endormir en musique

— *Programmeur d'extinction  
(Sleep Timer)*

Vous pouvez régler le système pour qu'il s'éteigne après un certain temps, afin que vous puissiez vous endormir en musique. L'horloge peut être réglée par pas de 10 minutes.

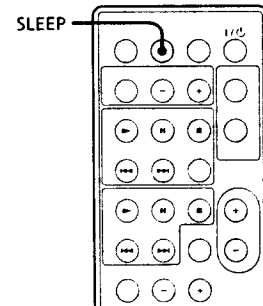

Appuyez plusieurs fois sur SLEEP pour sélectionner la durée voulue.

Chaque fois que vous appuyez sur la touche, l'affichage des minutes (la durée après laquelle le système s'éteint) change de la manière suivante:

90min → 80min → 70min ... 10min →  
SLEEP OFF

#### Vérification du temps qui reste

Enfoncez une fois la touche SLEEP.

#### Pour modifier l'heure d'extinction

Sélectionnez l'heure voulue en appuyant sur SLEEP.

#### Pour annuler la fonction Programmeur d'extinction

Appuyez plusieurs fois sur SLEEP jusqu'à ce que "SLEEP OFF" apparaisse.

#### Conseil

Vous pouvez utiliser le programmeur d'extinction même si vous n'avez pas réglé l'horloge.

## Pour se réveiller en musique

### — Programmeur de réveil

Il est possible de se réveiller en musique à une heure fixée d'avance. Vérifiez que vous avez bien réglé l'horloge (voir page 8).

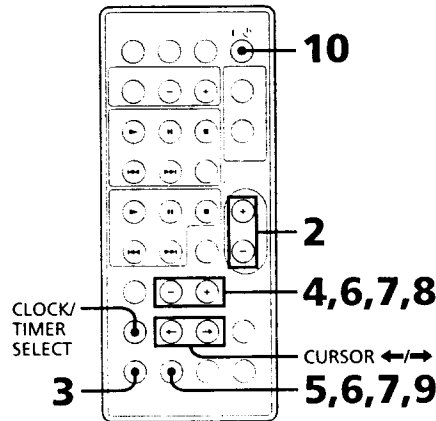

#### 1 Préparation de la source de musique que l'on veut écouter.

- CD : Insérez un CD. Pour partir d'une plage donnée, constituez un programme (voir page 23).
- MD : Insérez un MD. Pour partir d'une plage donnée, constituez un programme (voir page 27).
- Radio : Sélectionnez une station (voir page 9).

#### 2 Appuyez sur VOL +/- pour régler le volume du son.

#### 3 Appuyez sur CLOCK/TIMER SET.

#### 4 Appuyez plusieurs fois sur +/- jusqu'à ce que "DAILY TIMER ?" apparaisse.

#### 5 Appuyez sur ENTER/YES. L'heure affichée clignote.

#### 6 Réglez l'heure à laquelle la lecture doit commencer.

Appuyez sur +/- pour régler l'heure, puis sur ENTER/YES. L'affichage des minutes clignote.

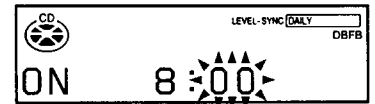

Appuyez sur +/- pour régler les minutes, puis sur ENTER/YES. L'heure affichée clignote une fois de plus.

#### 7 Réglez l'heure d'arrêt de la lecture en suivant la procédure ci-dessus.



#### 8 Appuyez plusieurs fois sur +/- jusqu'à ce que la source de musique voulue apparaisse.

L'affichage change de la manière suivante:

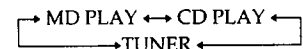

#### 9 Appuyez sur ENTER/YES. L'heure de départ apparaît, suivie de l'heure d'arrêt et la source de musique. L'affichage initial réapparaît ensuite.

#### 10 Appuyez sur I/O pour allumer l'appareil.

### Changement des réglages

Effectuez les étapes 1 à 5, puis appuyez sur CURSOR ← ou → jusqu'à ce que l'heure que vous désirez changer clignote.

### Pour vérifier le réglage / Pour réactiver le programmeur

Appuyez plusieurs fois sur CLOCK/TIMER SELECT jusqu'à ce que "DAILY TIMER" apparaisse. L'heure de départ apparaît, suivie de l'heure d'arrêt et de la source. L'affichage initial réapparaît ensuite.

### Pour annuler le programmeur

Appuyez plusieurs fois sur CLOCK/TIMER SELECT jusqu'à ce que "TIMER OFF" apparaisse.

### Remarques

- Il est impossible d'activer en même temps le programmeur de réveil et le programmeur d'enregistrement.
- N'utilisez pas l'appareil entre le moment où vous l'avez allumé et celui auquel la lecture commence (environ 20 secondes).
- Si l'appareil est mis sous tension avant l'heure présélectionnée, la lecture commence par votre source de musique sélectionnée à l'heure présélectionnée.
- Si vous utilisez un autre composant, le programmeur doit être réglé à la même heure sur les deux appareils.

## Enregistrement programmé d'émissions radio

Pour l'enregistrement programmé, il faut d'abord sélectionner la station radio (voir page 9) et régler l'horloge (voir page 8).

Si vous avez donné un nom à la station (voir page 47), le MD reçoit automatiquement le nom de la station, l'heure de début et l'heure de fin de l'enregistrement.

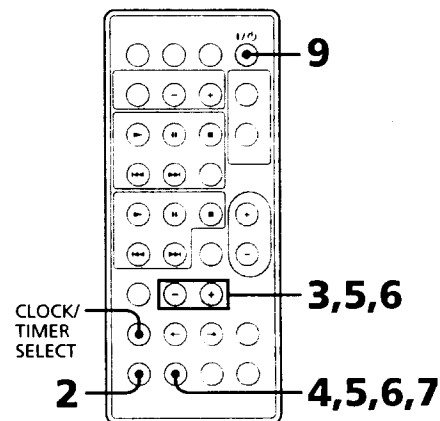

- 1** Sélectionnez la station de radio pré-réglée (voir page 19).
- 2** Appuyez sur CLOCK/TIMER SET.
- 3** Appuyez plusieurs fois sur +/- jusqu'à ce que "REC TIMER ?" apparaisse.
- 4** Appuyez sur ENTER/YES. L'heure affichée clignote.

### Enregistrement programmé d'émissions radio (suite)

- 5** Réglez l'heure de début d'enregistrement.  
Appuyez sur +/- pour régler l'heure, puis la touche ENTER/YES.  
L'affichage des minutes clignote.

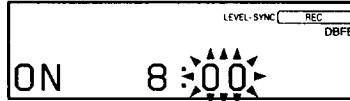

Enfonchez la touche +/- pour régler les minutes, puis sur ENTER/YES.  
L'heure affichée clignote une fois de plus.

- 6** Réglez l'heure de fin d'enregistrement en suivant la procédure de l'étape 5.
- 7** Appuyez sur ENTER/YES.  
L'heure de début, l'heure de fin d'enregistrement, le numéro de présélection, "MD", puis l'affichage initial apparaissent.
- 8** Insérer un MD enregistrable.
- 9** Appuyez sur I/O pour éteindre l'appareil.

### Modification des réglages

Recommencez à partir de l'étape 1.

### Pour vérifier le réglage / Pour réactiver le programmeur

Enfonchez la touche CLOCK/TIMER SELECT plusieurs fois jusqu'à ce que "REC TIMER" apparaisse. L'heure de début apparaît, suivie par l'heure de fin, du numéro de présélection et "MD", après quoi l'affichage initial réapparaît.

### Désactivation du programmeur

Appuyez plusieurs fois sur CLOCK/TIMER SELECT jusqu'à ce que "TIMER OFF" apparaisse.

### Conseil

Lorsque vous enregistrez une émission radio, si vous avez nommé les stations pré-réglées, vous pourrez marquer automatiquement sur le MD l'heure de début, l'heure de fin et le titre (voir page 47).

### Remarques

- Il n'est pas possible d'activer en même temps le programmeur de réveil et le programmeur d'enregistrement.
- Entre le moment où l'appareil s'allume et celui où l'enregistrement commence (environ 20 secondes), n'utilisez pas le système.
- Lorsque vous enregistrez sur un MD vierge, les 15 premières secondes ne sont pas enregistrées.
- Si l'appareil est sous tension environ 20 secondes avant l'heure présélectionnée, l'enregistrement ne sera pas réalisé.
- Le volume est réduit au minimum pendant l'enregistrement.



## Informations supplémentaires

### Précautions

La plaque du fabricant se trouve à l'extérieur sur le dessous.

#### \* Tension d'alimentation

Avant d'utiliser l'appareil, vérifiez que la tension d'alimentation de votre système correspond à la tension du réseau.

#### Sécurité

- Le verre au-dessus de l'affichage sur le couvercle du CMT-MD1 est en verre trempé. Dans des conditions normales, ce verre trempé résiste mieux aux chocs et peut supporter un poids supérieur au verre ordinaire. Mais il peut voler en éclats s'il reçoit un coup violent ou s'il est rayé.
- Le système reste relié au réseau secteur tant qu'il est branché sur la prise, même lorsqu'il est éteint.
- Débranchez l'appareil de la prise de courant s'il ne doit pas être utilisé pendant longtemps. Pour débrancher le cordon d'alimentation, tirez-le par la fiche. Ne tirez jamais sur le cordon lui-même.
- Si un objet solide ou liquide tombe sur l'appareil, débranchez-le et faites-le vérifier par un technicien qualifié avant de l'utiliser à nouveau.
- Le cordon d'alimentation ne doit être remplacé que dans un atelier d'entretien qualifié.
- Lorsque vous branchez le cordon d'alimentation, même lorsque l'appareil est hors tension, le système commence à recharger pour la télécommande et les fonctions du programmeur. C'est pourquoi la surface de l'appareil s'échauffe, ce qui est tout à fait normal.

#### L'installation de l'appareil

- Assurez-vous que le ventilateur du système fonctionne pendant l'utilisation. Placez le système dans un endroit avec une circulation d'air adéquate et ne placez rien dessus.
- Placez l'appareil dans un endroit équipé d'une ventilation correcte pour empêcher l'accumulation de chaleur.
- N'installez pas le système dans un espace restreint, par exemple une bibliothèque ou une armoire encastrée pour éviter tout développement de chaleur.
- Ne placez pas l'appareil en position inclinée.
- Ne placez pas l'appareil dans des emplacements:
  - extrêmement chauds ou froids
  - poussiéreux ou sales
  - très humides
  - avec des vibrations
  - Directement exposés à la lumière du soleil.

#### A propos de l'installation

Lorsque vous déplacez le système, retirez le CD ou le MD.

### Fonctionnement

- Lorsque le système est amené directement d'un endroit froid à un endroit chaud ou lorsqu'il est placé dans un local très humide, de l'humidité peut se condenser sur la lentille du lecteur de CD ou de la platine MD. Dans ce cas, le système ne fonctionnera pas correctement. Enlevez le CD ou le MD et laissez le système allumé pendant environ une heure, jusqu'à ce que l'humidité s'évapore.
- Lorsque vous déplacez l'appareil, enlevez les disques.

En cas de questions ou de problèmes concernant votre appareil, consultez votre revendeur Sony.

### Système de haut-parleurs

Ce système de haut-parleurs n'est pas blindé magnétiquement, et il peut déformer magnétiquement l'image d'un écran TV. Dans ce cas, éteignez immédiatement la TV, et allumez-la à nouveau après 15 à 30 minutes.

S'il n'y a pas d'amélioration, placez le système de haut-parleurs plus loin de l'appareil TV. Vérifiez également qu'aucun objet contenant des aimants, tel que des racks audio, des supports de TV et des jouets, n'est fixé ou proche de l'appareil TV. Ils peuvent provoquer une distorsion magnétique de l'image, à cause de leur interaction avec l'appareil.

### Remarques concernant les MD

- N'ouvrez pas le clapet de protection des MD. Refermez-le immédiatement s'il s'ouvre.

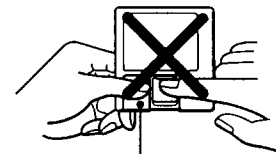

Clapet

- Pour enlever la poussière, nettoyez la cartouche de disque avec un chiffon sec.
- N'exposez pas les MD à la lumière directe du soleil ou à des sources de chaleur telles que des conduits d'air chaud, et ne les laissez pas dans une voiture garée au soleil.

### Remarques concernant les CD

- Avant de les jouer, nettoyez les CD avec un chiffon. Essayez le CD à partir du centre.
- N'utilisez pas de CD portant du ruban adhésif ou de la colle, cela pourrait endommager le lecteur.
- N'utilisez pas de solvants tels que l'essence, les diluants, les produits de nettoyage disponibles dans le commerce ou des sprays antistatiques prévus pour des LP en vinyle.
- N'exposez pas le CD à la lumière directe du soleil ou à des sources de chaleur telles que des conduits d'air chaud, et ne les laissez pas dans une voiture garée au soleil.

### Nettoyage du coffret

Utilisez un chiffon doux légèrement humidifié avec une solution détergente douce.

## Limites du système MD

Le système d'enregistrement de votre platine MD présente les limites ci-dessous.

Remarquez cependant que ces limitations sont inhérentes au système d'enregistrement des MD et non à des causes mécaniques.

### Le message "Disc Full" s'allume avant que le MD ait atteint la durée maximale d'enregistrement (60 ou 74 minutes)

Lorsque 255 plages ont été enregistrées sur le MD, le message "Disc Full" s'allume quelle que soit la durée totale de l'enregistrement. Il est impossible d'enregistrer plus de 255 plages sur le MD. Pour poursuivre l'enregistrement, effacez les plages inutiles ou utilisez un autre MD enregistrable.

### Le message "Disc Full" s'allume avant que le nombre maximum de plages (255) soit atteint

Des variations du niveau sonore dans une plage sont parfois interprétées comme des intervalles entre plages, ce qui augmente le nombre des plages comptées et provoque l'apparition du message "Disc Full".

### La durée d'enregistrement encore disponible n'augmente pas même après avoir effacé plusieurs courtes plages

Des plages d'une longueur inférieure à 12 secondes ne sont pas comptées, de telle sorte que les effacer peut ne pas augmenter la durée d'enregistrement disponible.

### Certaines plages ne peuvent être combinées avec d'autres

La combinaison des plages peut devenir impossible lorsque les plages sont inférieures à 12 secondes.

### La durée totale enregistrée et la durée d'enregistrement encore disponible sur le MD ne donnent pas la durée maximale d'enregistrement (60 ou 74 minutes)

L'enregistrement est réalisé en unités minimales de 2 secondes, même si l'enregistrement est plus court. Le contenu enregistré peut être plus court que la capacité maximale d'enregistrement. L'espace disponible peut également être diminué par des rayures.

### Le son peut chuter lorsque l'on cherche les plages montées

Les plages créées par montage peuvent présenter une chute du son pendant la recherche, parce que la recherche de la position de la plage sur le disque à haute vitesse demande du temps lorsque les plages ont été enregistrées dans un autre ordre.

### Il est impossible de numérotter les plages

Si l'indication "LEVEL-SYNC" (page 35) s'allume dans l'affichage durant un enregistrement analogique, il se peut que les numéros de plage ne soient pas insérés au début de la plage :

- Lorsque le signal d'entrée reste inférieur à un certain niveau pendant moins de deux secondes entre les plages.
- Lorsque le signal d'entrée est inférieur à un certain niveau pendant plus de deux secondes au milieu de la plage.

### Guide du Serial Copy Management System (système de gestion de copies en série)

Les composants audio numériques tels que les CD, MD et DAT vous permettent de copier aisément une musique de haute qualité, parce que ces produits numériques traitent la musique sous forme de signal digital.

Pour protéger les programmes de musique sous copyright, ce système utilise le Serial Copy Management System qui ne vous permet de réaliser seulement une copie d'une source enregistrée en numérique lorsque vous utilisez des connexions numérique-numérique.

**Une connexion numérique-numérique permet de faire uniquement une copie de première génération\*.**

Par exemple:

- 1 Vous pouvez faire une copie d'un programme audio numérique disponible dans le commerce (par exemple un CD ou un MD), mais pas une deuxième copie à partir de la copie de première génération.
  - 2 Vous pouvez faire une copie d'un signal numérique provenant d'un programme audio analogique enregistré en numérique (par exemple un enregistrement analogique ou une cassette de musique) ou d'un programme numérique émis par satellite, mais pas une deuxième copie.
- \* Une copie de première génération désigne un enregistrement numérique d'un signal numérique réalisé sur un équipement audio numérique. Par exemple, si vous enregistrez à partir du lecteur de CD de cet appareil sur sa platine MD, vous réalisez une copie de première génération.

### Remarque

Ce système de gestion des copies est inactif lorsque vous effectuez un enregistrement par des connexions analogique-analogique.

## Utilisation de l'affichage d'auto-diagnostic

Ce système possède une fonction d'auto-diagnostic vous permettant de savoir s'il y a un dysfonctionnement du système. Cet affichage fait apparaître en alternance un code composé de trois lettres et d'un message pour vous indiquer le problème. Pour résoudre le problème, reportez-vous à la liste suivante. Si les problèmes persistent, consultez le revendeur Sony le plus proche.

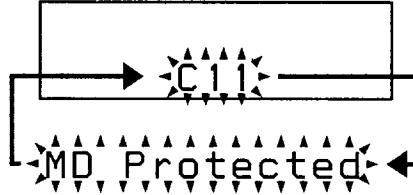

### C11/MD Protected

Le MD est protégé contre l'effacement.

→ Retirez le MD et faites glisser le taquet pour obturer la fente (page 30).

### C13/REC Error

L'enregistrement n'est pas possible.

→ Déplacez le système à un endroit stable et recommencez l'enregistrement à partir du début.

Le MD est sale ou rayé. Le MD ne répond pas aux normes.

→ Remplacez-le par un autre et recommencez l'enregistrement à partir du début.

### C13/Disc Error

La platine MD ne peut pas lire correctement les informations du disque.

→ Ejectez le MD, puis réinsérez-le.

### C14/Disc Error

La platine MD ne peut pas lire correctement les informations du disque.

→ Remplacez le MD par un neuf.

→ Supprimez tout le contenu enregistré du MD à l'aide de la fonction Erase de la page 41.

## Dépistage des pannes

En cas de problèmes d'utilisation de cet appareil, consultez la liste ci-dessous. Vérifiez tout d'abord si le cordon d'alimentation est raccordé fermement et si les haut-parleurs sont raccordés correctement et fermement.

Si le problème persiste, consultez votre revendeur Sony

### Généralités

#### Il n'y a pas de son.

- Appuyez sur VOLUME +.
- Vérifiez que les écouteurs sont pas raccordés.
- Vérifiez les connexions des haut-parleurs.

#### On entend un bruit ou un ronflement importants.

- Une TV ou un magnétoscope est trop proche de l'appareil. Eloignez l'appareil de la TV ou du magnétoscope.

#### "0:00" clignote sur l'affichage.

- Il s'est produit une coupure de courant. Réglez à nouveau l'horloge et le programmeur.

#### Le programmeur ne fonctionne pas.

- Réglez l'horloge correctement.

#### La télécommande ne fonctionne pas.

- N'oubliez pas de retirer la feuille isolante de la télécommande.
- Vérifiez que la pile est insérée correctement (la face + vers le haut).
- Il y a un obstacle entre la télécommande et l'appareil.
- La télécommande n'est pas pointée dans la direction du capteur de l'appareil.
- La pile est épuisée. Remplacez-la.
- Ne placez pas l'appareil à proximité d'un onduleur électrique.

#### Cet affichage indique un code composé de trois lettres et d'un message

- Ce système dispose d'une fonction d'auto-diagnostic (voir "Utilisation de l'affichage d'auto-diagnostic" sur cette page).

## Dépistage des pannes (suite)

### Haut-parleurs

**Le son ne sort que d'un canal ou l'équilibrage gauche/droite est incorrect.**

- Vérifiez le raccordement des haut-parleurs et leur emplacement.

### Lecteur de CD

**Le CD ne joue pas.**

- Le CD est sale. Nettoyez-le avec un chiffon de nettoyage.
- La face du CD est rayée. Remplacez le CD.
- Le CD a été placé avec l'étiquette vers le bas.
- De la condensation s'est accumulée. Enlevez le CD et laissez l'appareil allumé pendant environ 2 heures, jusqu'à ce que l'humidité s'évapore.

**La lecture ne commence pas à partir de la première plage.**

- Le lecteur est en mode programme ou lecture aléatoire. Enfoncez la touche PLAY MODE plusieurs fois jusqu'à ce que "SHUFFLE" et "PGM" disparaissent.

**"- OVER -" s'affiche.**

- Vous avez atteint la fin du CD. Appuyez sur la touche MD ◀◀ pour revenir au début du CD.

### Platine de MD

**Les commandes ne fonctionnent pas.**

- Le MD est sale ou rayé. ("Disc Error" apparaît). Remplacez le MD par un nouveau.

**Le MD ne joue pas.**

- De la condensation s'est accumulée. Enlevez le MD et laissez l'appareil allumé pendant plusieurs heures jusqu'à ce que l'humidité s'évapore.
- Insérez le MD dans la direction de la flèche.
- Rien n'est enregistré sur le MD.

**L'enregistrement est impossible.**

- Le MD est protégé contre l'effacement (le message "MD Protected" apparaît). Faites coulisser la patte pour fermer la fente (voir page 30).
- Raccordez correctement la source.
- C'est un MD préenregistré qui se trouve dans le lecteur. Remplacez-le par un MD enregistrable.
- Remplacez le disque par un MD enregistrable sur lequel il reste assez de temps d'enregistrement, ou effacez les plages inutiles.
- Le cordon d'alimentation a été débranché ou il s'est produit une coupure de courant pendant l'enregistrement. Recommencez l'enregistrement depuis le début.

**"MD End" est affiché.**

- Vous avez atteint la fin du MD. Enfoncez la touche MD ◀◀ pour revenir au début du MD.

**"Level Over" apparaît en cours d'enregistrement analogique.**

Un signal puissant a été entré pendant l'enregistrement avec la fonction TAPE. Lorsque le son est déformé, réduisez le niveau d'enregistrement, puis ré-enregistrez. Si des distorsions se produisent:

**1** Arrêtez la lecture ou mettez hors tension l'autre composant raccordé à l'entrée TAPE.

L'indication "Level Over" disparaît.

**2** Appuyez sur la touche EDIT de la télécommande en mode d'enregistrement ou de pause.

**3** Appuyez sur la touche +/- de la télécommande.

L'indication "Attenuate ?" apparaît.

**4** Appuyez sur la touche ENTER/YES de la télécommande.

L'indication "Attenuate ON?" apparaît.

**5** Appuyez à nouveau sur ENTER/YES de la télécommande.

L'indication "ATT" apparaît.

**6** Mettez sous tension l'autre composant raccordé à l'entrée TAPE et poursuivez ou démarrez l'enregistrement.

Pour annuler le réglage, sélectionnez "AttenuateOFF?" à l'étape 4.

## Syntoniseur

**Bruits ou ronflements importants** ("TUNED" ou "STEREO" clignote sur l'affichage).

- Réglez l'antenne.
- Le signal est trop faible. Branchez une antenne extérieure.
- Vérifiez si l'antenne est correctement raccordée.
- Impossible de plier ou d'enrouler l'antenne.
- Les deux fils de l'antenne FM sont plus écartés qu'à l'achat du système. Réparez-la ou remplacez-la par une nouvelle.
- L'antenne AM s'est détachée de son support.

**Un programme FM stéréo n'est pas reçu en stéréo.**

- Enfoncez la touche STEREO/MONO de telle sorte que "STEREO" apparaisse.

**Si d'autres problèmes que ceux décrits ci-dessus surviennent, réglez à nouveau le système de la manière suivante:**

- 1 Débranchez le cordon d'alimentation.
- 2 Maintenez enfoncée la touche I/⏻ tout en branchant à nouveau le cordon d'alimentation dans la prise de courant.

Le système se remet aux réglages d'usine. Tous les réglages que vous avez effectués, tels que les stations préréglées, l'horloge et le programmeur sont effacés. Vous devrez les introduire à nouveau.

## Messages

L'un des messages qui suivent peut apparaître ou clignoter dans l'affichage pendant le fonctionnement.

### MD

#### Auto cut

La platine MD introduit une pause d'enregistrement lorsque le silence dépasse 30 secondes ou plus en cours d'enregistrement numérique.

#### Blank Disc

Le MD enregistrable introduit est nouveau ou toutes les plages du MD ont été supprimées.

### Cannot Copy

Vous ne pouvez pas effectuer d'enregistrement numérique (voir "Guide du Serial Copy Management System" à la page 54).

### Cannot EDIT

Vous avez essayé d'éditer en mode de lecture programmée ou aléatoire.

### Cannot REC

Un MD préenregistré se trouve dans la platine.

### Disc Error

Le MD introduit est endommagé ou ne contient pas de TOC.

### Impossible

Vous avez essayé de combiner à partir de la première plage d'un MD, ce qui n'est pas possible. Vous avez essayé de diviser la première plage ou la fin de la plage.

### Level Over

Un signal puissant a été entré en cours d'enregistrement analogique avec la fonction TAPE. Réduisez le niveau d'enregistrement en suivant la procédure. (voir "Dépistage des pannes" à la page 56).

### MD Disc Full

Il ne reste pas de temps sur le disque (voir "Limites du système MD" à la page 54).

### MD NO DISC

Il n'y a pas de MD dans la platine.

### MD Protected

Le MD introduit est protégé contre l'effacement.

### Name Full

Il n'y a plus de place pour stocker des titres de plage ou de disque.

### New

La platine MD est en veille d'enregistrement sur un MD neuf ou à partir de la dernière section enregistrée.

### No Name

Le MD introduit a des numéros de plage, mais pas de titre de disque.

### No Track

Le MD introduit a un titre de disque mais pas de plages.

## Dépistage des pannes (suite)

### MD End

Vous avez atteint la fin de la dernière plage en cours de recherche à haute vitesse.

### Push STOP !

Vous avez appuyé sur une touche PLAY MODE en cours de lecture.

### Smart Space

Le signal a de nouveau été entré après un silence de 30 secondes ou moins en cours d'enregistrement numérique.

### TOC Reading

La platine MD lit les informations TOC du MD.

### TOC Writing

La platine MD écrit les informations du contenu enregistré ou édité.

### Track End

Vous avez atteint la fin du MD pendant l'ajustement du point de division pendant l'emploi de la fonction Divide.

## TUNER

### Name Full

Le système a stocké le nombre maximum de caractères à entrer.

## CD

### Name Full

Il n'y a plus d'espace pour stocker les titres de plage ou de disque.

### - OVER -

Vous avez atteint la fin du CD en appuyant sur CD ►► pendant la pause.

## Caractéristiques

### Partie amplification

Modèle pour le Canada:

Puissance de sortie RMS continue  
17 + 17 watts  
(4 ohms à 1 kHz, 10%  
THD, 120 V)(Référence)

Modèle européen:

Puissance de sortie DIN (Nominale)  
15 + 15 watts  
(4 ohms à 1 kHz, DIN,  
230 V)

Puissance de sortie RMS continue  
(Référence)  
17 + 17 watts  
(4 ohms à 1 kHz, 10%  
THD 230 V)

Puissance musicale  
(Référence)  
22 + 22 watts

Autres modèles:

Puissance de sortie RMS continue (Référence)  
15 + 15 watts  
(4 ohms à 1 kHz, 10%  
THD, 240 V)

Puissance de sortie de crête  
280 watts

Entrées TAPE IN (prises phono):  
tension 250 mV/125 mV,  
impédance 47 kohms  
Sorties TAPE OUT (prises  
phono): tension 250 mV  
impédance 1 kohm

PHONES (miniprise stéréo):

accepte des écouteurs de  
8 ohms ou plus.  
SPEAKER: accepte des impédances  
de 4 à 16 ohms.

### Partie lecteur de CD

Système	Compact disc et audio numérique
Laser	Laser à semiconducteur ( $\lambda=780$ nm) Durée d'émission: continue
Puissance max. du laser	Max. 44,6 $\mu$ W* *Cette valeur est mesurée à une distance de 200 mm de la surface de l'objectif du bloc lecteur optique, d'une ouverture de 7 mm.
Réponse en fréquence	20 Hz - 20 kHz

### Partie platine MD

Système	MiniDisc audio numérique
Laser	Laser à semiconducteur ( $\lambda=780$ nm) Durée d'émission: continue
Puissance max. du laser	Max. 44,6 $\mu$ W* *Cette valeur est mesurée à une distance de 200 mm de la surface de l'objectif du bloc lecteur optique, d'une ouverture de 7 mm.
Durée d'enregistrement	74 minutes max. (avec disque MDW-74)
Fréquence d'échantillonnage	44,1 kHz
Fréquence de réponse	20 Hz à 20 kHz

### Partie récepteur radio

Récepteur FM stéréo, super hétérodyne FM/AM

### Partie syntoniseur FM

Gamme de réception	87,5 - 108,0 MHz (par pas de 50 kHz)
Antenne:	antenne pilote FM
Bornes d'antenne:	75 ohms asymétriques
Fréquence intermédiaire	10,7 MHz

### Partie syntoniseur AM

Gamme de réception	
Modèle européen:	
AM:	531 - 1.602 kHz (pour un intervalle réglé à 9 kHz)
Autres modèles:	
AM:	531 - 1.602 kHz (pour un intervalle réglé à 9 kHz) 530 - 1.710 kHz (pour un intervalle réglé à 10 kHz)
Antenne	Antenne cadre AM Bornes d'antenne extérieure
Fréquence intermédiaire	450 kHz

### Haut-parleurs

#### SS-CMD1

Système de haut-parleurs: type bass-reflex à 1 voie  
Haut-parleur des graves 10 cm (4 po), type cône.

### Généralités

#### Alimentation

Modèle Amérique du Nord:

120 V CA, 60 Hz

Modèle européen:

230 V CA, 50/60 Hz

Autres modèles:

110 - 120 V ou

220 - 240 V CA, 50/60 Hz

#### Consommation

Modèle pour l'Amérique du Nord et l'Europe:

70 W

Autres modèles:

80 W

#### Dimensions

Amplificateur/syntoniseur/MD/CD:

environ 130 x 215 x

245 mm (5 1/4 x 8 1/2 x

9 3/4 po) (l/h/p) y

compris parties en saillie

et commandes

Haut-parleur :

environ 215 x 215 x

160 mm (8 1/2 x 8 1/2 x

6 3/4 po) (l/h/p) y

compris parties en saillie

et commandes

#### Poids

Amplificateur/syntoniseur/MD/CD:

environ 4,6 kg (10 lb

2 oz.)

Haut-parleurs:

environ 1,6 kg (3 lb 8 oz.)

net par haut-parleur

Accessoires fournis:

Télécommande

RM-SMD1 (1)

Antenne cadre AM (1)

Antenne pilote FM (1)

Grille de haut-parleur (4)

Vis (pour fixation de

haut-parleur) (4)

La conception et les caractéristiques peuvent être modifiées sans avis préalable.

# Index

## A, B

Affichage 24, 29  
Affichage d'auto  
diagnostic 55  
AMS 14, 17  
Annuler 45  
Antennes 5, 12  
Après  
le montage 38  
l'enregistrement 30  
Auto Cut 36  
Avant  
le montage 38  
l'enregistrement 30

## C

Connexion. Voir  
Raccordement

## D

DBFB 46  
Dépistage des pannes 55

## E

Effacement  
de toutes les plages  
MD 41  
d'une partie d'une  
plage 42  
d'une seule plage 40  
Enregistrement  
analogique 30  
avec programmeur  
à l'aide de l'horloge 33  
CD-MD Synchro 15, 31  
d'un CD 15, 31  
d'un programme  
radio 20  
Level Sync 35  
numérique 30  
sur un MD 30

## F

Fonction  
Combinaison 44  
d'effacement 40  
Division 43  
monotouche 14, 17, 18  
Move 42  
Name 39

## G

Guide de dépannage 55

## H, I, J, K

Haut-parleurs 4, 6

## L

Lecture  
aléatoire 22, 27  
CD 14  
des plages d'un CD dans  
le désordre  
(Lecture aléatoire) 22, 27  
MD 17  
normale 14  
One Touch 15, 18, 19  
plages dans l'ordre  
désiré (Lecture  
programmée) 23, 27  
programmée 23, 27  
répétée de plages  
(Lecture répétée) 22, 26  
station de radio  
présélectionnée 18  
Lecteur CD 14, 22  
Limites du système 54

## M

Marquage  
de plage 36  
une station  
présélectionnée 47  
un CD 25  
un MD 39  
Menu d'égaliseur do  
présélection 47  
Messages MD 57

## N, O

Nom de station 47  
Numérotation des plages 35

## P, Q

Pile 6, 7  
Platine MD 17, 26, 30, 38  
Présélection des stations de  
radio 9  
Programmeur  
de réveil 50  
d'enregistrement 51  
d'extinction 49  
Protection des  
enregistrements 30

## R

Raccordement des  
antennes 5, 12  
cordon d'alimentation 6  
haut-parleurs 4  
composants en  
option 11  
RDS 49  
Réglage  
de l'heure 8  
de l'horloge 8  
du son 46  
du volume 14, 17  
Réinitialisation du  
système 57  
Réveil en musique 50

## S, T

Sauvegarde de  
enregistrements 30  
Sélection automatique de  
source 15, 18, 19  
S'endormir en musique 49  
Smart Space 36  
Stations de radio  
présélection 9  
syntonisation 18  
Syntonisation des  
présélections 18  
Syntoniseur 9, 18, 49  
Système de gestion de copie  
série 54

## U, V, W, X, Y, Z

Undo 45