

Panasonic®

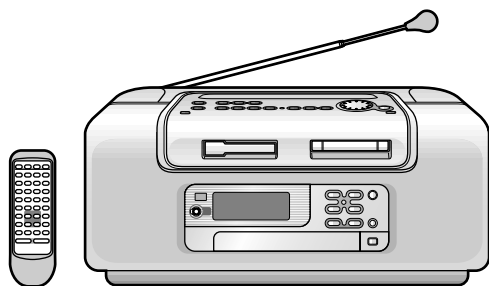

パーソナル MD システム

取扱説明書

品番 RX-MDX70

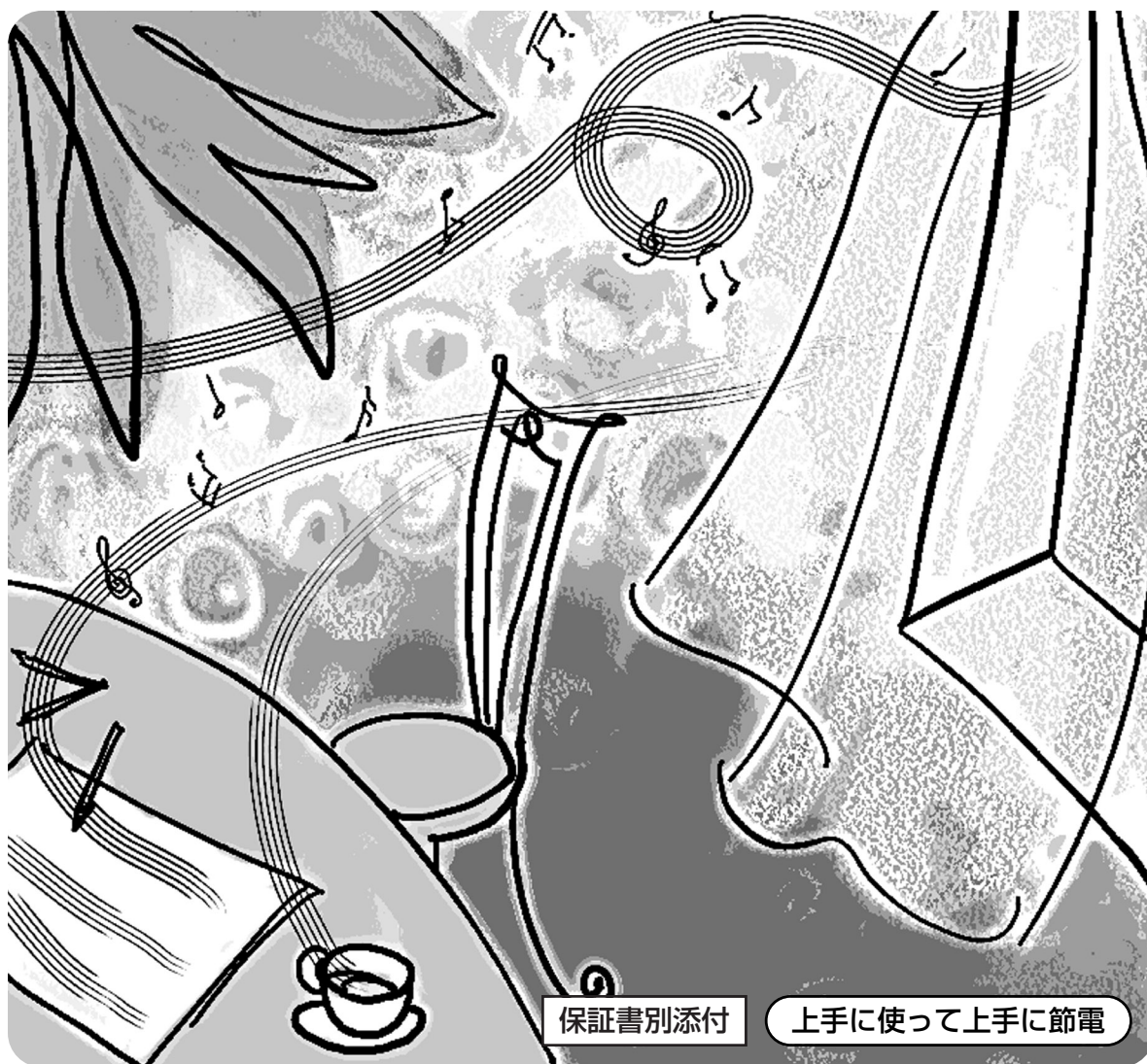

このたびは、パーソナル MD システムをお買い上げいただき、まことにありがとうございました。

■この取扱説明書と保証書をよくお読みのうえ、正しくお使いください。
そのあと保存し、必要なときにお読みください。

■保証書は、「お買い上げ日・販売店名」などの記入を必ず確かめ、販売店からお受け取りください。



RQT5682-S

本書の見かた

本書では、本体での操作を主にして説明しています。
リモコンでも、本体のボタンと同様の名前のものは、同じように操作できます。
(リモコンのみで行う操作には、**リモコンのみ** と記載しています。)
それぞれのボタンについては、52 ページ「各部のなまえ」をご参照ください。

本機のエディットアイについて

エディットアイ搭載の大型ディスプレイにより、MD タイトル入力時 (⇒34ページ) に表示される文字が大きいので、離れたところからでも、確認しながらリモコンで入力できます。
また、操作や状態により、それらをイメージするいろいろなキャラクターが表示されます。

(例) タイトル入力時

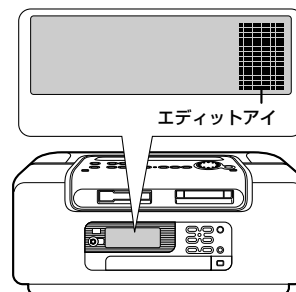
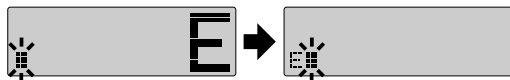

(例) MD のとき



CD のとき

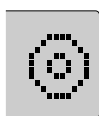

テープのとき

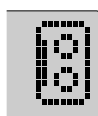

ラジオのとき



AUX のとき

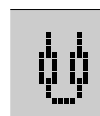

P-MD のとき

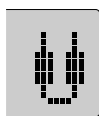

操作が楽しくなる10カラーディスプレイを採用

ディスプレイの色 (10種類) を変えて楽しむことができます。(⇒43ページ)
3種類のモードがあり、お好みに合わせて選択できます。

- ファンクションカラーモード
- マニュアルカラーモード
- ランダムカラーモード

付属品の確認

電源コード …………… 1 本
(品番: RJA0059-J)



お願い

付属の電源コードは、本機専用です。
他の機器に使用しないでください。

リモコン …………… 1 個
(品番: EUR648103)

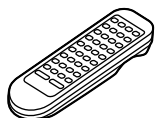

AM ループアンテナ …………… 1 個
(品番: RSA0034)

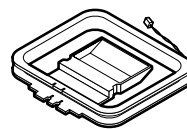

リモコン用・単3形乾電池 …… 2 個

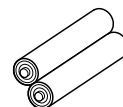

付属品の買い替えは、お買い上げの販売店へご相談ください。() 内は買い替え時の品番を表します。

もくじ

まず 確認と準備

安全上のご注意 4
 準備をする 6
 ●電源の準備 6
 ●アンテナの接続と調整 7
 ●リモコンの準備 7
 ●電源「切」時の表示について (デモ機能) 8
 ●時計を合わせる 8
 ●メモリーの保持について 8

すぐ 使いたいとき

MD を聞く 10
 CD を聞く 12
 テープを聞く 14
 ラジオを聞く 16
 CD を MD に録音する 18
 CD をテープに録音する 20

もっと 使いこなしたいとき

MD/CD の聞きかた 22
 ●ダイレクト/ランダム/リピート/
 プログラムプレイ
 放送局を記憶させて聞く 24
 いろいろな録音 26
 ●CD 高速録音/MD の長時間録音について
 ●CD まる録り/CD 1曲ねらい録り/
 CD プログラム録音/MD とテープに同時録音
 ●MD/テープ/ラジオを録音する
 MD を編集する 31
 ●曲を移動する/まとめる/分ける/消す
 MD にタイトルを付ける 34
 タイマーを使う 38
 便利な機能 41
 ●音質、音場効果を選ぶ/ヘッドホンで聞く/
 マイクを使う/情報を見る/表示部の色を変える
 別売りの機器を使う 44

もし 必要なとき

MD・CD・テープについて 46
 著作権について/お手入れ 47
 お電話の前に一度ご確認を
Q&A (よくあるご質問)..... 48
こんな表示が出たら 49
故障かな!? 50
 各部のなまえ 52
 保証とアフターサービス 54
 主な仕様 裏表紙

ご使用前に

使いかた

必要なとき

安全上のご注意

必ずお守りください

お使いになる人や他の人への危害、財産への損害を未然に防止するため、必ずお守りいただくことを、次のように説明しています。

■表示内容を無視して誤った使い方をしたときに生じる危害や損害の程度を、次の表示で区分し、説明しています。

■お守りいただく内容の種類を、次の絵表示で区分し、説明しています。
(下記は絵表示の一例です。)



警告

この表示の欄は、「死亡または重傷などを負う可能性が想定される」内容です。



注意

この表示の欄は、「傷害を負う可能性または物的損害のみが発生する可能性が想定される」内容です。



このような絵表示は、気をつけていただきたい「注意喚起」内容です。



このような絵表示は、してはいけない「禁止」内容です。



このような絵表示は、必ず実行していただく「強制」内容です。

警告

電源コードについて

電源コード・プラグを破損するようなことはしない

傷つけたり、加工したり、熱器具に近づけたり、無理に曲げたり、ねじったり、引っ張ったり、重い物を載せたり、束ねたりしない。



- 傷んだまま使用すると、感電・ショート・火災の原因になります。
- コードやプラグの修理は、販売店にご相談ください。

電源プラグは根元まで確実に差し込む

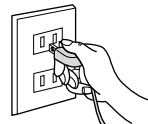

- 差し込みが不完全ですと、感電や発熱による火災の原因になります。
- 傷んだプラグ・ゆるんだコンセントは使用しないでください。

コンセントや配線器具の定格を超える使い方や、交流100V以外での使用はしない

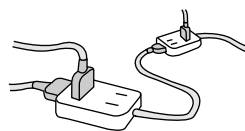

- たこ足配線等で、定格を超えると、発熱による火災の原因になります。

電源プラグのほこり等は定期的にとる



- プラグにほこり等がたまる、湿気等で絶縁不良となり火災の原因になります。電源プラグを抜き、乾いた布でふいてください。
- 長期間使用しないときは、電源プラグを抜いてください。

ぬれた手で、電源プラグの抜き差しはしない



- 感電の原因になります。

ぬれ手禁止

雷について

雷が鳴ったら、アンテナ、機器やプラグに触れない



接触禁止

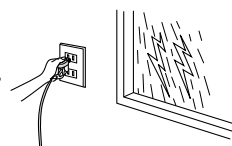

- 感電の恐れがあります。

雷が鳴ったら、屋外で使わない



- 落雷の恐れがあります。
- 使用しているときは、すぐに機器から離れてください。

もし異常が起これたら

異常があったときは電源プラグを抜く



電源プラグを抜く

- 機器内部に金属や水、異物が入ったとき
- 煙や異臭、異音が出たり、落下、破損したとき

- そのまま使用すると、火災や感電の原因になります。
- 販売店にご相談ください。

警告

ご使用について

機器の上にものを載せない

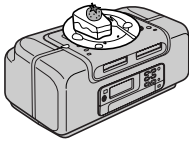

- 機器内に入った場合、火災や感電の原因になります。

機器内部に金属物を入れたり、水をかけたり濡らしたりしない



- ショートや発熱により火災や感電の原因になります。
- 機器の上に液体の入った容器や金属物を置かないでください。
- 特にお子様にはご注意ください。

分解、改造したりしない



分解禁止

- 内部には電圧の高い部分があり、感電の原因になります。
- 内部の点検や修理は、販売店へご依頼ください。

注意

設置・接続について

放熱を妨げない

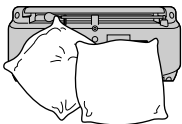

- 内部に熱がこもると、機器のケースが変形したり、火災の原因になります。後面の放熱孔をふさがないように、ご注意ください。

異常に温度が高くなる場所に置かない

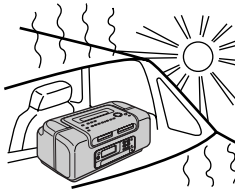

- 機器表面や部品が劣化するほか、火災の原因になることがあります。
- 夏の閉め切った自動車内や直射日光の当たるところ、ストーブの近くでは特にご注意ください。

油煙や湯気の当たるところや湿気やほこりの多いところに置かない



- 電気が油や水分、ほこりを伝わり、火災や感電の原因になることがあります。

不安定な場所に設置しない



- 機器が落ちたり、倒れたりして、けがの原因になることがあります。

電池について

電池は正しく取り扱う



- ⊕と⊖は正しく入れる
- 長期間使用しないときは、取り出しておく

- 取り扱いを誤ると、電池の液もれにより、火災や周囲汚損の原因になります。
- 万一液もれが起こったら販売店にご相談ください。
- 液が身体についたときは、水でよく洗い流してください。

電池は誤った使い方をしない



- 新・旧電池や違う種類の電池をいっしょに使用しない
- 乾電池は充電しない
- 加熱、分解したり、水、火の中へ入れたりしない
- ネックレスなどの金属物といっしょにしない
- 乾電池の代用として、充電式電池を使わない
- 被覆のがれた電池は使わない

安全上の注意

ご使用前に

必ずお守りください

安全上のご注意

⚠ 注意

ご使用について

CD 挿入口の奥には手を入れない



指に注意

- 閉まるときにはさまれて、けがの原因になることがあります。
- 特にお子様にはご注意ください。

機器の前にもものを置かない

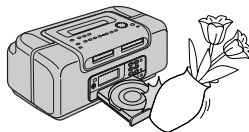

- CD 挿入部が開いたとき、ものに当たって倒れたりして、けがの原因になることがあります。

コードを接続した状態で移動しない

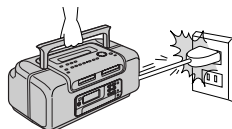

- 接続した状態で移動させようとすると、コードが傷つき火災や感電の原因になることがあります。
- また、引っかかったりして、けがの原因になることがあります。

アンテナを伸ばしたまま持ち運ばない

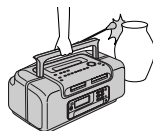

- アンテナがものに引っかかったり、当たったりして、けがの原因になることがあります。

機器に乗らない



- 破損して、けがの原因になることがあります。
- 特にお子様にはご注意ください。

ヘッドホン使用時は、音量を上げすぎない



- 耳を刺激するような大きな音量で長時間続けて聞くと、聴力に悪い影響を与えることがあります。

準備をする

電源の準備

家庭用コンセント、または別売りの乾電池で使えます。

家庭用コンセントで使う

本機後面

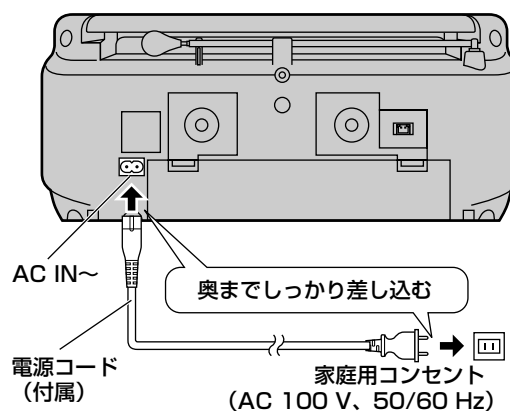

乾電池 (別売り) で使う

- アルカリ乾電池：単2形(LR14)をご使用ください。マンガン乾電池は持続時間が短いため、おすすめできません。
- 電源コードを本機から抜くと乾電池電源に切り換わります。

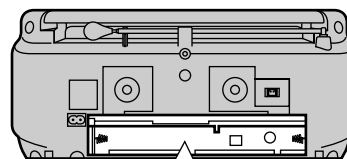

電池ふたを開け、番号順に乾電池を入れる
単2形8個

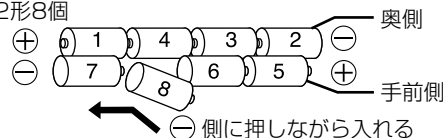

■ 乾電池を取り出すときは

本体底面の穴に指を入れて押し出す。

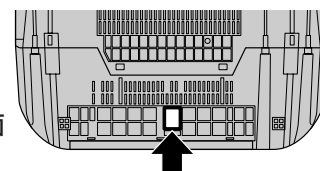

本機底面

■ 乾電池の交換時期

表示部で“”が点滅したら、電池が消耗したことを表します。

■ 乾電池でお使いのときは

- リモコンで電源を入れることはできません。
- 電源OFF時には表示部に何も表示しません。
- タイマー再生/録音はできません。

アンテナの接続と調整

AM ループアンテナ (付属) の接続と調整

1 アンテナを組み立てる

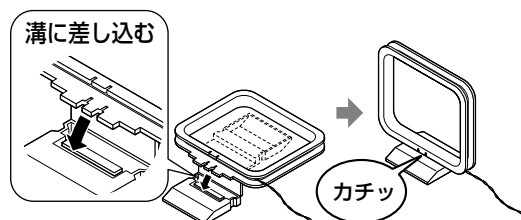

2 本機後面に接続する

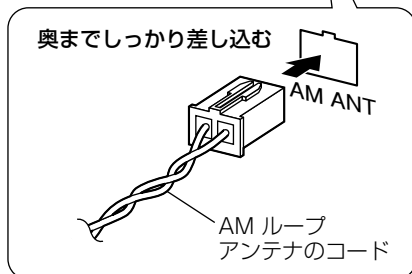
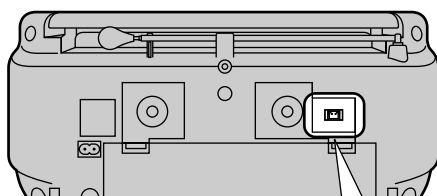

3 放送局を受信してみて (⇒ 16 ページ)、雑音が少ない位置と角度に AM ループアンテナを調整する。

FM ホイップアンテナの調整

長さと向きを調整する。

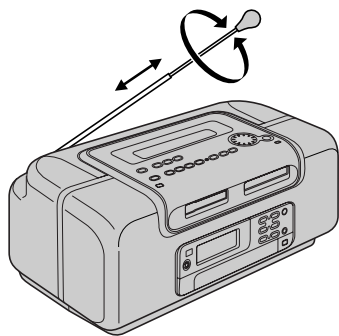

お願い

本機のスピーカーは、防磁設計ではありません。テレビやパソコン等の近くに置かないでください。

リモコンの準備

乾電池 (付属) を入れる

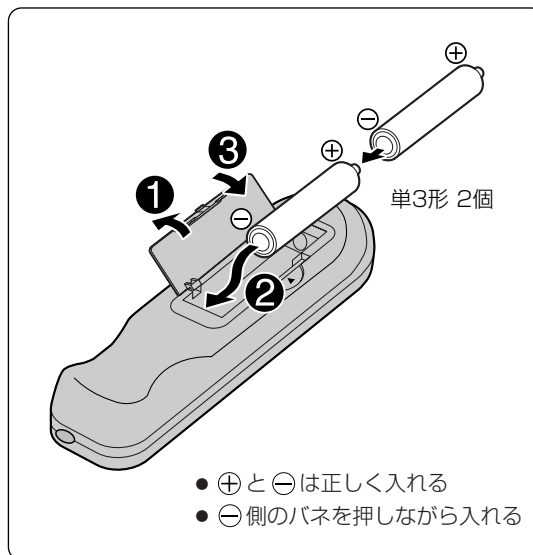

- ⊕ と ⊖ は正しく入れる
- ⊖ 側のバネを押しながら入れる

リモコンの使いかた

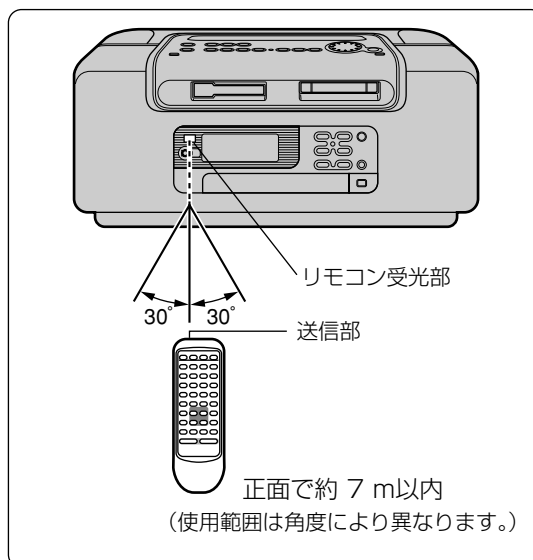

正しく送信するために

- 受光部とリモコンの間に障害物を置かない。
- 受光部とリモコンの先端のほこりに注意する。
- 受光部に直射日光やインバーター蛍光灯の強い光を当てない。

リモコンの故障防止のために

- 分解、改造しない。
- 重いものを載せない。
- 直射日光の当たるところに放置しない。
- ジュースなどの液状のものをこぼさない。

安全上のご注意 (つづき)

ご使用前に

準備をする

● リモコンの準備
● アンテナの接続と調整
● 電源の準備

7

RQT5682

準備をする (つづき)

電源「切」時の表示について **デモ機能**

電源コードをつなぐと、電源「切」の状態でもディスプレイ表示が自動的に点灯し、次々と変化するのをお楽しみいただけます。これを「デモ (デモンストレーション) 機能」と呼びます。

- お買い上げ時の設定は「入」です。

■デモ機能を「切」にするには

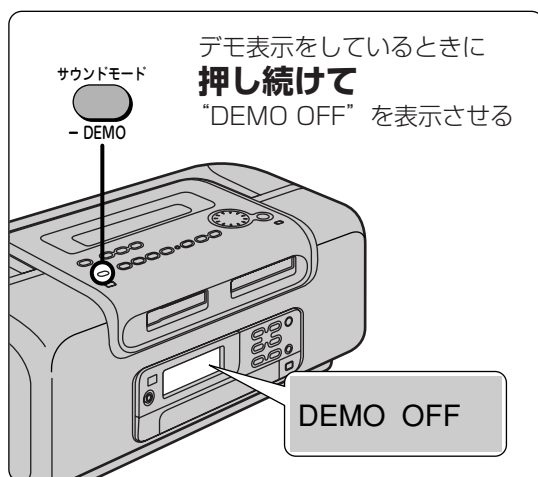

お願い

- 電源プラグを約1週間以上、抜いておくとデモ機能「入」に戻ります。もう一度、上記の操作で「切」にしてください。

お知らせ

- 本体を乾電池で使うときはデモ機能は、自動的に働きません。

時計を合わせる (24時間表示)

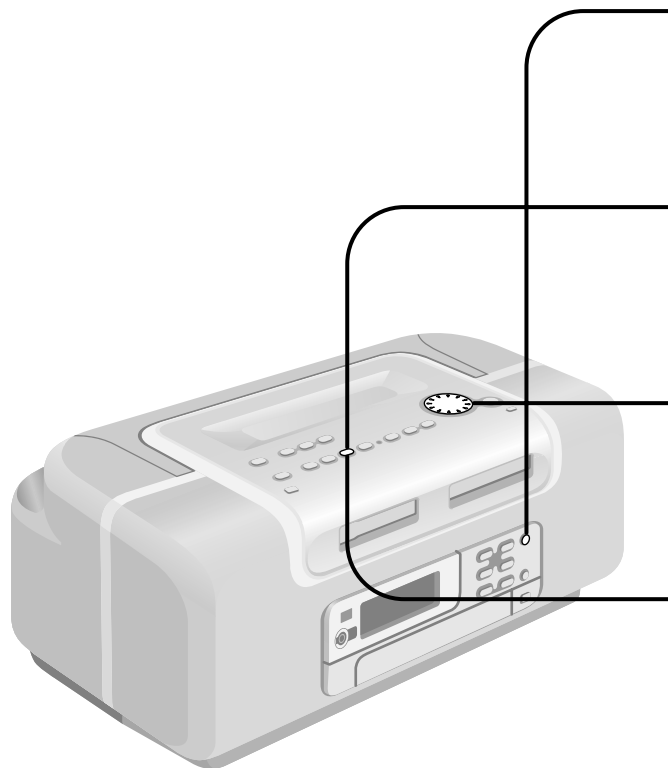

メモリーの保持について

■家庭用コンセントで使うとき

電源プラグを3分間以上、コンセントに差し込んでいれば、停電したり、電源プラグをコンセントから抜いても、右のように、設定したメモリー内容を保持します。

保持期間を越えて、停電したり電源プラグをコンセントから抜いておくと、メモリー内容は消えます。メモリー内容が消えたときは、再び設定してください。メモリー内容を消したくない場合は、電源オフ時も、電源プラグをコンセントに差し込んでおくことをおすすめします。

(電源オフ時の消費電力：約 0.6 W)



- 1  **電源を入れる** 押して
例) 10時03分に合わせる。

お知らせ
乾電池で本体を使うときは、リモコンで電源を入れることはできません。
- 2  **時刻/タイマー文字切換** 押して
“CLOCK --:--” を選ぶ

押すたびに
“CLOCK” → “▶PLAY” → “▶REC”
↑ 元の表示 ← MD/TAPE選択画面 ←
- 3  (戻る) (進む) MULTI JOG 約 10 秒以内に
回して **時刻を合わせる** CLOCK 10:03
時間、分を同時に合わせます。
- 4  **時計をスタートさせる** 押して
時報などに合わせて押してください。 約 1 秒で元の表示に戻る

■時計を表示させるには ⇨ 電源「入」時は  **押す** (約 10 秒間表示)

- 長時間表示させるには、リモコンの【表示切換】を押して (必要に応じて数回) “CLOCK” を選ぶ。
- 電源「切」時は、時計を合わせていれば、時計表示をします。(家庭用コンセント使用時のみ)

お知らせ

- 時計精度は室温において月差約 1 分です。定期的な時刻補正をおすすめします。
- 約 74 分以内の停電をした場合、停電復帰時に時計表示全体が点滅します。この点滅は一度電源を入れると解除されます。→ 時刻が合っていることを確認してください。
- 時計を合わせると、デモ機能は自動的に「切」になります。ただし、現在時刻のメモリーが消える (⇨ 下欄参照) とデモ機能「入」に戻ります。

● 約 74 分間、保持する項目

- 現在時刻
- タイマー設定 (時刻以外の内容)

● 約 1 週間、保持する項目

- タイマー設定 (時刻)
- 放送局の設定 (エリアバンク)
- 放送局の設定 (マニュアルメモリー)
- MD、CD のプログラム内容
- デモ機能の設定
- カラーモードの設定
- 音質の設定、など

■本体を乾電池で使うとき

乾電池が消耗するまで、設定したメモリー内容を保持します。

- 電源コードの本体側を必ず抜いてください。

ご使用前に

●メモリーの保持について
●時計を合わせる
●デモ機能

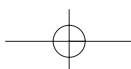



MDを聞く

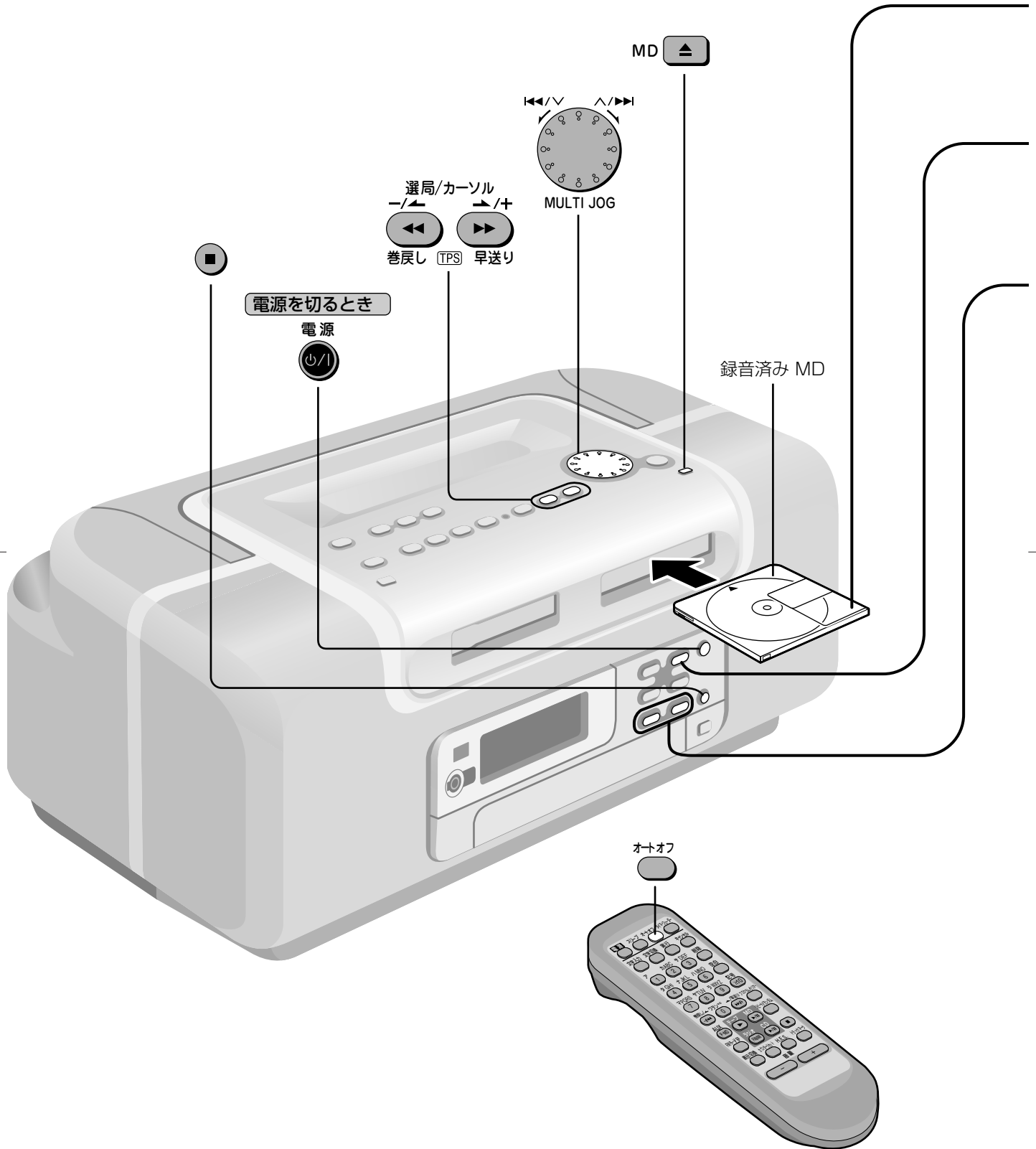

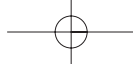

- はじめて MD を使用する場合は、46ページ「MD について」をお読みください。

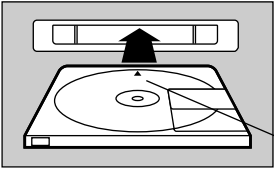
1  **録音済み MD を入れる**
MD を押し込むと電源が入り、MD が自動的に引き込まれます。
▲の向きに入れる

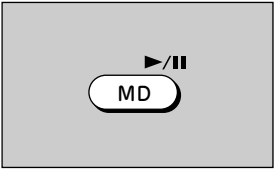
2  **押して演奏を始める**

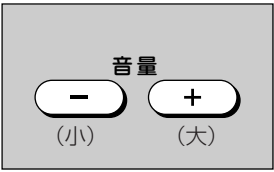
3  **押して音量を調整する**

MD を入れると点滅 (約 5 秒間) → 点灯

MD 1 1:54
演奏中の曲番 演奏経過時間

VOL 20
0 (最小) 50 (最大)

■ 演奏を止めるには →  **押す**

■ MD を取り出すには →  **押す**

■ 一時停止するには →  **押す**
(演奏に戻るには、もう一度押す。)

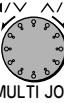
■ 前後の曲にとぶには (スキップ) →  **回す**
(戻る) (進む)

■ 早戻し/早送りするには (サーチ) →  **演奏中に、押し続ける**
選局/カーソル 巻戻し (TPS) 早送り

MD 14 68:25
総曲数 総演奏時間

■ 演奏終了後などに、自動的に電源「切」にするには **リモコンのみ** →  **押す** (もう一度押すと解除)

演奏を止めた状態、またはディスクが入っていない状態で約10分間、操作をしないと自動的に電源「切」になります。(MD、CD、テープの場合のみ)

お知らせ

- 家庭用コンセント使用で、すでにMDが入っているときは、手順2から行うと自動的に電源が入り、演奏が始まります。(ワンタッチプレイ)
- 長時間(モノラル)録音した曲を演奏すると、「MONO」が点灯します。(⇒26ページ)
- MDLP* (LP2、LP4) モードで長時間録音されたMDは、本機では再生できません。(音が出ません。)
*MDLPは、MDの新しいフォーマットです。

MDを聞く



使いかた

11

RQT5682

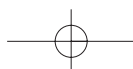



CDを聞く

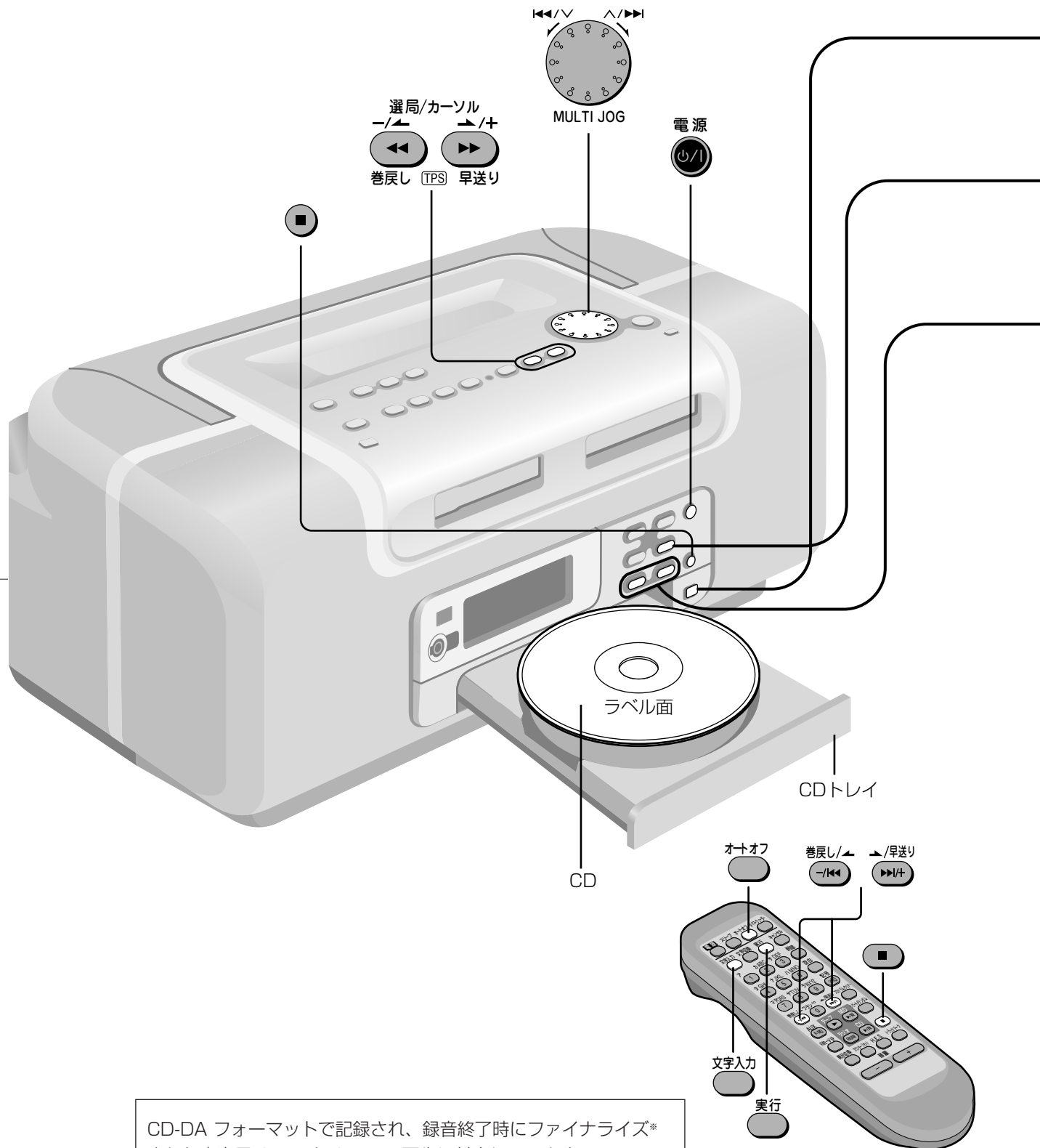

CD-DA フォーマットで記録され、録音終了時にファイナライズ*された音楽用 CD-R と CD-RW 再生に対応しています。ただし、記録状態によっては再生できない場合があります。
*音楽用 CD-R/CD-RW 再生対応機器で再生できるように処理すること。

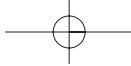

●乾電池で本体を使うときは 押す

— 1

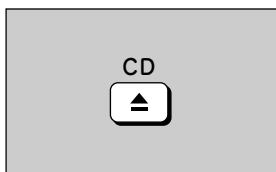

押して CD トレイを開き
CD を入れる

- 押すと電源が入りトレイが開きます。
- もう一度押すとトレイが閉まります。

— 2

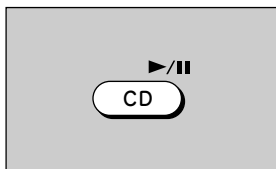

押して
演奏を始める

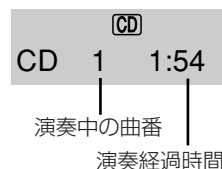

— 3

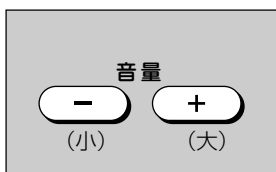

押して
音量を調整する

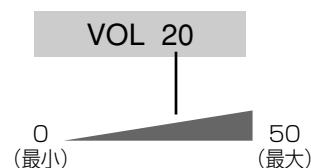

■演奏を止めるには



押す

■CD を取り出すには



押す

■一時停止するには



押す

(演奏に戻るには、もう一度押す。)

■前後の曲にとぶには
(スキップ)



回す

(戻る)

(進む)

■早戻し／早送りするには
(サーチ)



演奏中に、押し続ける

■演奏終了後などに、
自動的に電源「切」に
するには **リモコンのみ**



押す (もう一度押すと解除)

演奏を止めた状態、またはディスクが入っていない状態で約10 分間、操作をしないと自動的に電源「切」になります。(MD、CD、テープの場合のみ)

お知らせ

- 手順1 で CD トレイを閉めずに **[▶/⏸ CD]** を押した場合でも、トレイが自動的に閉まり、演奏が始まります。
- 家庭用コンセント使用で、すでに CD が入っているときは、手順2から行くと自動的に電源が入り、演奏が始まります。(ワンタッチプレイ)

■CD のディスクタイトルを本機に記憶するには **リモコンのみ**

最大10枚までの CD のディスクタイトルを本機に記憶できます。

CD の停止中に **[■]** を押して CD を選んだ状態

- ① **[文字入力]** を押す
- ② タイトルを入力する (最大15文字) (⇒ 34ページの手順 ④)
- ③ **[実行]** を押す

● CD 10枚のタイトルが記憶済みで、記憶を入れ替えるには CD の停止中に (**[■]** を押して CD を選んだ状態)

- ① 新しくタイトルを付けたい CD を入れる
- ② **[文字入力]** を押す→ “MEMORY FULL” が点滅表示される
- ③ 約10 秒以内に **[◀◀]** または **[▶▶]** を押して、消してもよいタイトルを選び **[実行]** を押す
- ④ 新しいタイトルを入力する (最大15文字) (⇒ 34ページの手順 ④)
- ⑤ **[実行]** を押す

■途中で中止するには：**[■]** を押す。

CDを聞く



使いかた

13

RQT5682

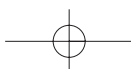



テープを聞く

正しく再生できるテープ

ノーマル ポジション NORMAL POSITION /TYPE I	○
ハイ ポジション HIGH POSITION /TYPE II	○
メタル ポジション METAL POSITON /TYPE IV	○

テープの種類は自動的に判別します。

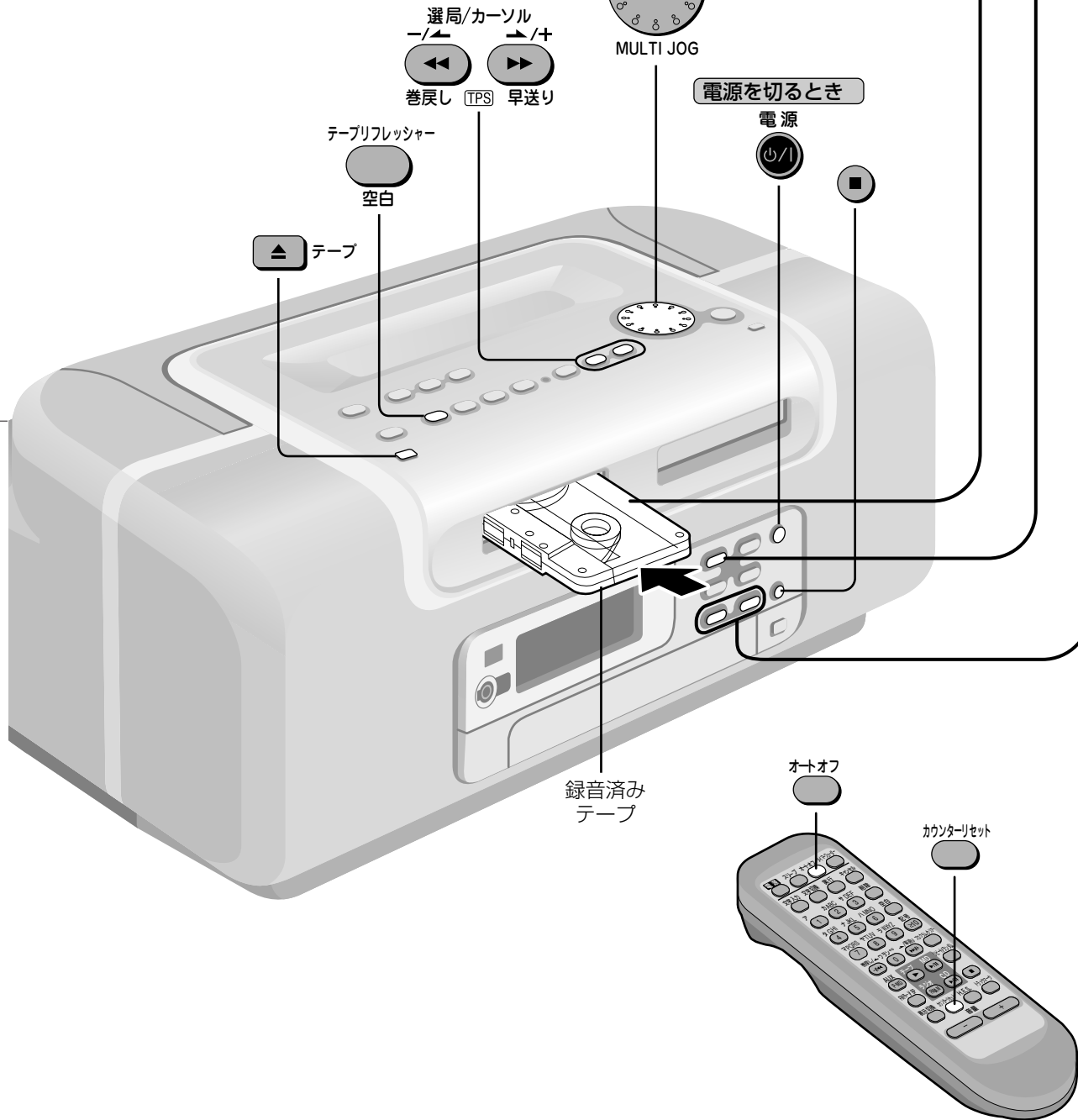

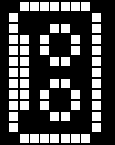

1

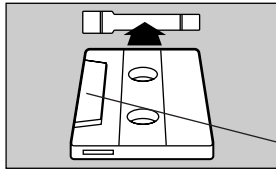

録音済み テープ を入れる

テープ を押し込むと電源が入り、テープ が自動的に引き込まれます。テープ を入れると点灯演奏する面を上、テープが見える方を左にして入れる演奏すると、テープは手前に巻取られます。



2

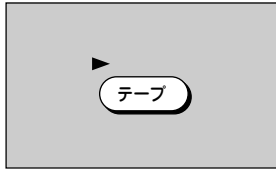

押して
演奏を始める



テープカウンター

3

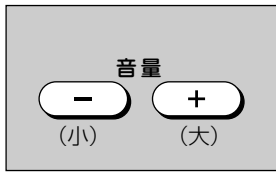

押して
音量を調整する



■演奏を止めるには



押す

■テープを取り出すには



押す

■曲の頭出しをするには



演奏中に、回す

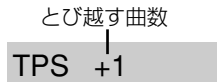

テープ プログラム センサー (TPS : Tape Program Sensor)

●途中で再生に戻るには： 押す。

お知らせ

TPS機能は曲間の無音部を検出して働くため、次のような場合に正しく動作しないことがあります。

- 曲間の無音部が 4 秒未満のとき
- 曲間に雑音があるとき
- 曲中に無音に近い部分があるとき

表示の数だけ曲をとび越し、曲の初めから演奏します。(前後9曲まで) [<<] または [>>] をポンポンと押してもできます。



■巻戻し／早送りするには



停止中に、押す

■古いテープを聞くときは



押す



- 低下した高音域を補正します。
- 古いテープを MD に録音するときにも効果があります。
- 新しいテープのときには高音域が強調されます。

■テープカウンターを

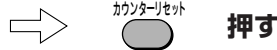

押す

リセットするには **リモコンのみ**

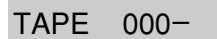

■演奏終了後などに、自動的に電源「切」にするには **リモコンのみ**



押す (もう一度押すと解除)

演奏を止めた状態、またはテープが入っていない状態で約10 分間、操作をしないと自動的に電源「切」になります。(MD、CD、テープの場合のみ)

お知らせ

- 家庭用コンセント使用で、すでにテープが入っているときは、手順2から行くと自動的に電源が入り、演奏が始まります。(ワンタッチプレイ)
- テープの裏面を演奏するには、テープを取り出して表裏を入れ替えてください。

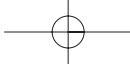

ラジオを聞く

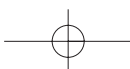
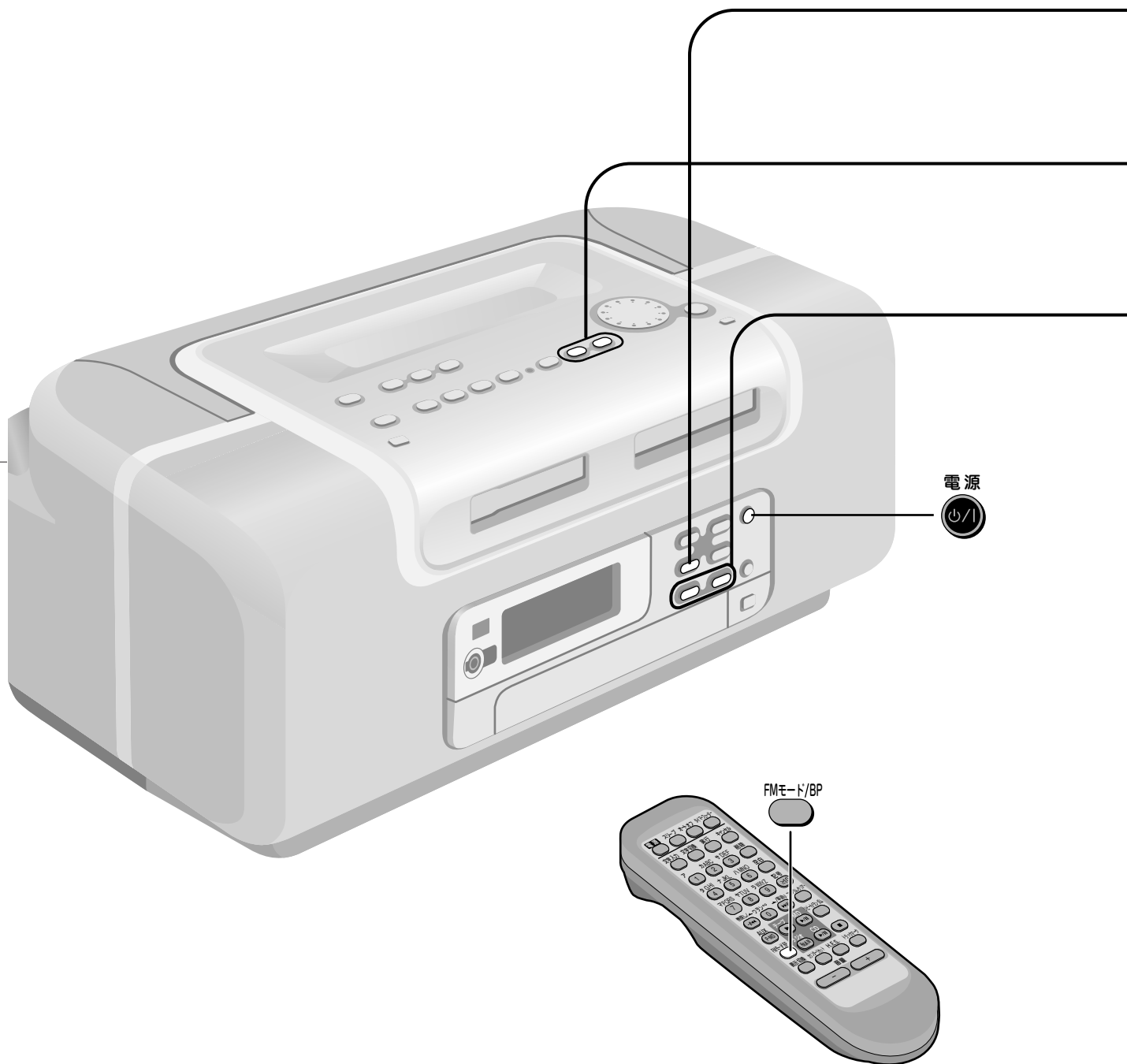

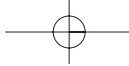

操作の前に

アンテナの接続と調整をする。(⇒7ページ)

テレビ音声(1~3チャンネルのみ)はFMで受信します。

●乾電池で本体を使うときは  電源 押す

1  押して
FM または AM を選ぶ
電源が入り、“FM”または“AM”が点灯。
FM 76.0 MHz
押すたびに FM ↔ AM

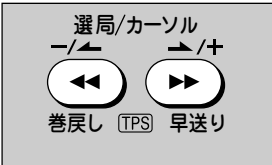
2  ポンポンと押して
周波数を合わせる
テレビの受信位置は：
FM76.0MHz~90.0MHz →TV1ch →TV2ch →TV3ch
↑

3  押して
音量を調整する
VOL 20
0 (最小) 50 (最大)

■自動選局するには
(オートチューニング)



周波数が動き始めるまで押し続け、動き始めたら離す

- 初めに受信した放送局で周波数が自動停止します。

AUTO TUNING

■FMステレオで雑音が多



FMモード/BP 押す

いときは **リモコンのみ**

(FM 76.0~90 MHz受信時のみ)

- モノラル音声になりますが、雑音が減って聞きやすくなります。
- 通常は“MONO”を消灯させておいてください。

(モノラル受信モード)

FM 88.1 MHz

MONO

“MONO”点灯

■放送局を記憶させて聞くには(エリアバンク)

- お住まいの地域を指定して、記憶させておくと簡単な操作で聞くことができます。(⇒24ページ)

お知らせ

- AMとテレビの音声はモノラルになります。
- 受信しにくいときは、窓際などに設置して、アンテナの向き、長さを調整してください。(⇒7ページ)

本機のTV受信回路について

FM受信回路と兼用しているため、2または3チャンネルにFMが混信することがあります。

ラジオを聞く



使いかた

17

RQT5682





CDをMDに録音する

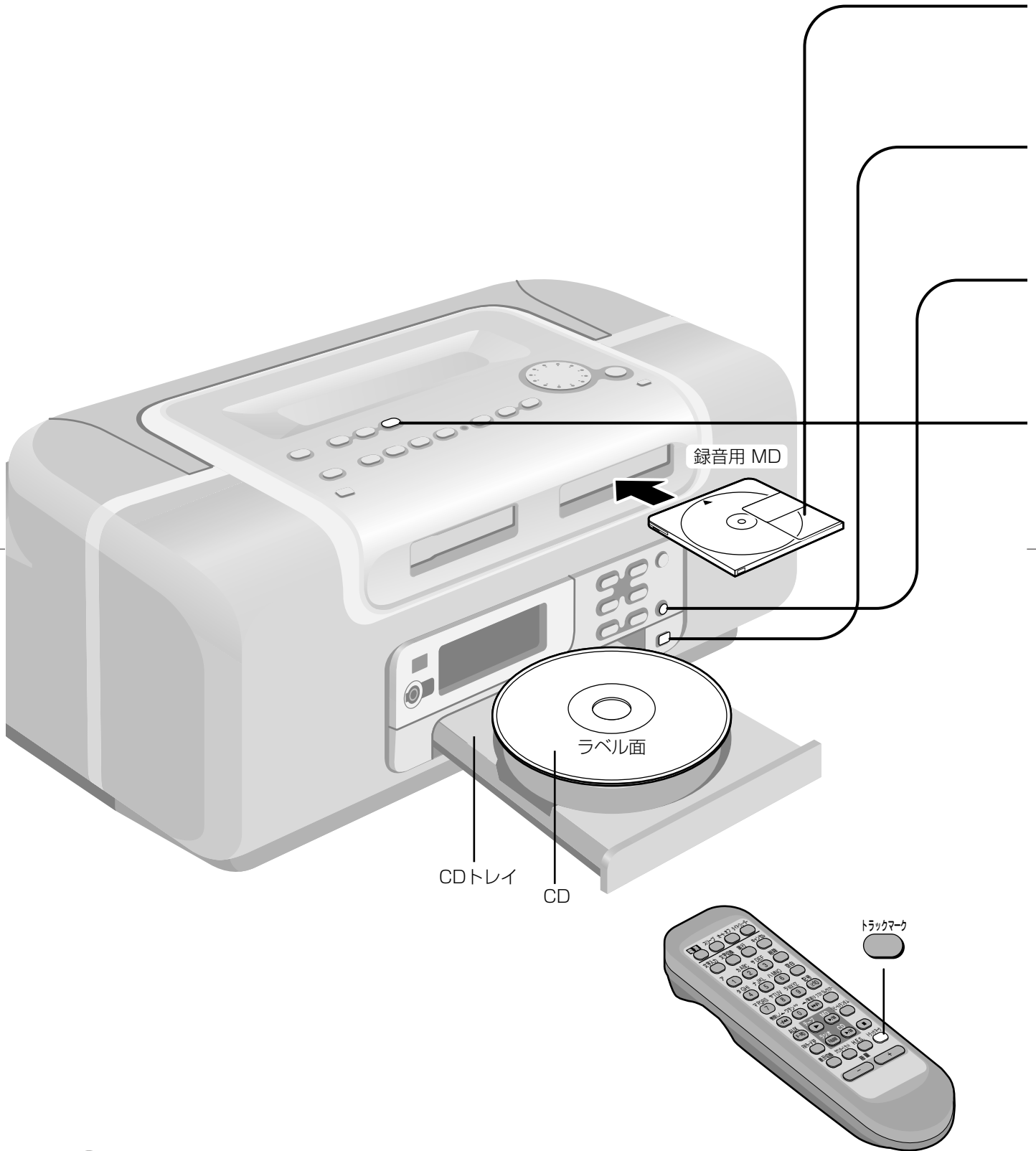

● はじめて MD を使用する場合は、46ページ「MD について」をお読みください。

1



録音用 MD を入れる
MD を押し込むと電源が入り、MD が自動的に引き込まれます。
▲の向きに入れる

MD を入れると
点滅 (約 5 秒間) → 点灯



TOC Reading

2



押して CD トレイを開き
CD を入れる
もう一度押して、トレイを閉める。

3



押して
CD に切り換える

---- CD ----

CD を読み込むと点灯



CD 14 68:25

4



押す
CD の再生と MD への録音
が同時に始まり、録音が終わ
ると停止。

CD の曲番 演奏時間



MD の残り時間

■ 録音を途中で止めるには →  押す



“UTOC Writing” が点滅し、消えたあと録音停止。

■ 一時停止するには →  押す (“REC” が点滅)

MD録音
-高速CD+MD

録音に戻るには、もう一度押す。

- 一時停止すると、録音された音がとぎれることがあります。
- 一時停止すると、トラックマークが1つ付きます。

■ 好みの位置にトラック
マークを付けるには →  押す

録音しながら、トラックマークを付けたい位置で

リモコンのみ

- トラックマークとは、録音部分に記録される「区切り」のことです。(⇒ 46ページ)
- トラックマークを消すには、前後の2曲を1曲にまとめます。(⇒ 32ページ)
- オート CD 録音 (⇒ 27ページ) 中は、好みの位置にトラックマークを付けることはできません。

お知らせ

- 録音レベルは自動的に設定されます。音量や音質を変えても、録音には影響しません。
- MD の誤消去防止つまみが開いていると録音できません。
- 乾電池の消耗による録音時のトラブルを防ぐため、家庭用コンセントか、新しい乾電池のご使用をおすすめします。
- CD から MD へは、デジタルで録音されます。ただし、あらかじめマイクが接続されているときはアナログ録音になります。

CDをMDに録音する

使いかた



CDをテープに録音する

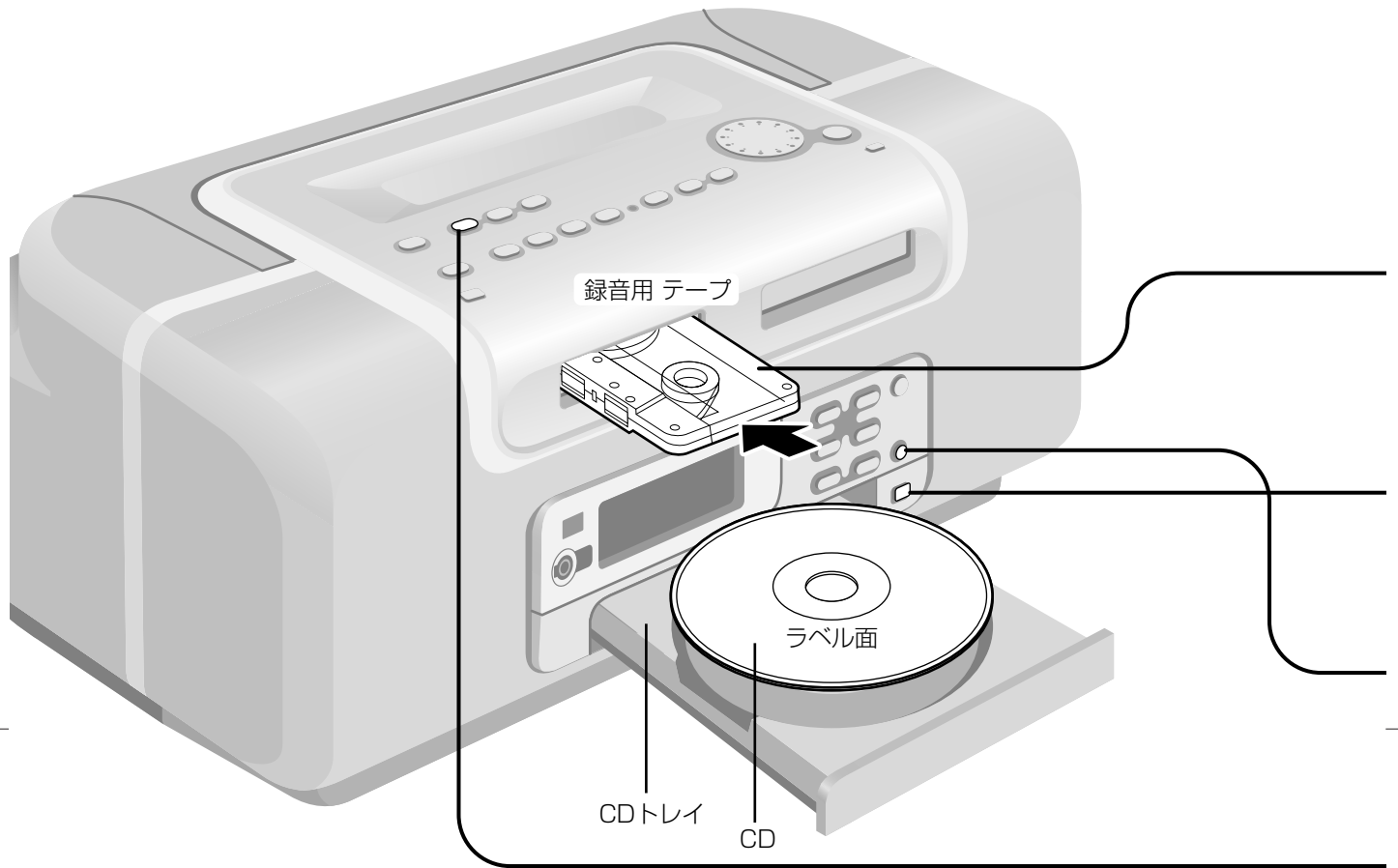

操作の前に

テープの準備をする。

- テープのはじめから録音するとき
録音できないリーダーテープ（色の違う部分）を送り出して、録音がすぐ開始できるようにしておきます。
- テープの途中から録音するとき
テープを聞いて録音を始める位置を頭出ししておきます。

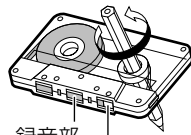

録音部
リーダーテープ
(録音できない)

正しく録音できるテープ

ノーマル ポジション NORMAL POSITION / TYPE I	○
ハイ ポジション HIGH POSITION / TYPE II	○
メタル ポジション METAL POSITION / TYPE IV	×

テープの種類は自動的に判別します。
●本機では、メタルポジションのテープを使うと、正しく録音・消去されません。

1

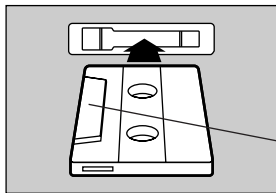

録音用テープを入れる

テープ を押し込むと電源が入り、テープ が自動的に引き込まれます。

録音する面を上、テープが見える方を左にして入れる
録音すると、テープは手前に巻取られます。

2

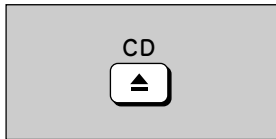

押して CD トレイを開き

CD を入れる

もう一度押して、トレイを閉める。

3

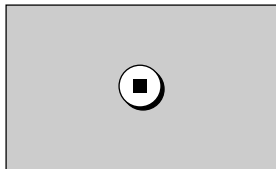

押して

CD に切り換える

---- CD ----

CD を読み込むと点灯

TAPE CD
CD 14 68:25

4



押す

CD の再生と テープ への録音が同時に始まり、録音が終わると停止。

CD の曲番 演奏時間

TAPE REC CD
CD 1 1:16
TAPE 213-

テープのカウンター

■録音を途中で止めるには → 押す

■一時停止するには → 押す (“REC” が点滅)
(一時停止すると音がとぎれます。)
録音に戻るには、もう一度押す。

■テープカウンターを
リセットするには 押す
リモコンのみ

TAPE 000-

お知らせ

- 録音レベルは自動的に設定されます。音量や音質を変えても、録音には影響しません。
- ツメの折れたテープでは録音できません (☞47ページ)。
- 乾電池の消耗による録音時のトラブルを防ぐため、家庭用コンセントか、新しい乾電池のご使用をおすすめします。

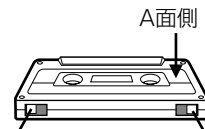

B面用のつめ A面用のつめ

CDをテープに録音する

使いかた

MD/CD の聞きかた

操作の前に
MD、CD を本体に入れる。

好みの曲から聞く (ダイレクトプレイ)

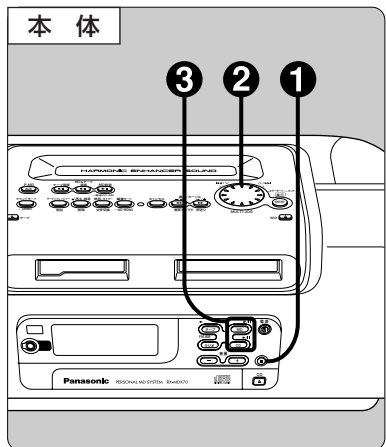

選んだ曲から最後の曲までを演奏した後、停止します。

① 押して、CD または MD に切り換える

② 回して、曲番を選ぶ
MULTI JOG

③ または 押す

8 1:54
選んだ曲から演奏が始まる。
(演奏中に選ぶこともできます)

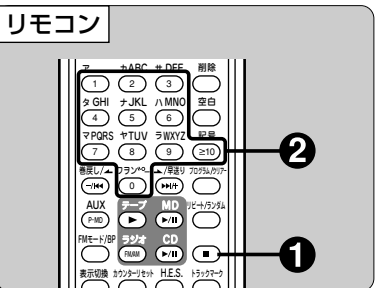

① 押して、CD または MD に切り換える

② 数字ボタンを押して、曲番を選ぶ

8 1:54
選んだ曲から演奏が始まる。
(演奏中に選ぶこともできます)

■数字ボタンで10以上の曲番を選ぶには
(例) ●10~99

曲番10 : $\geq 10 \rightarrow 1 \rightarrow 0$
曲番25 : $\geq 10 \rightarrow 2 \rightarrow 5$

●100~ (MDのみ)
曲番100 : $\geq 10 \rightarrow \geq 10 \rightarrow 1 \rightarrow 0 \rightarrow 0$
曲番235 : $\geq 10 \rightarrow \geq 10 \rightarrow 2 \rightarrow 3 \rightarrow 5$

リモコンのみ 順不同に聞く (ランダムプレイ)

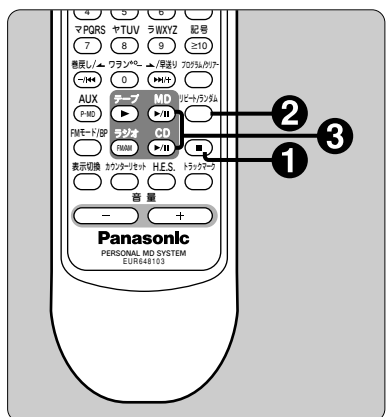

各曲を1曲ずつ順不同に演奏した後、停止します。

① 押して、CD または MD に切り換える

停止中に
② 押して、RANDOM を選ぶ

押すたびに
1-0 → 0 → RANDOM
↑ 消灯 ←

③ または 押す

RANDOM
RANDOM

■解除するには

停止中に [リピート/ランダム] を押して、“RANDOM” 表示を消す。

●ディスクを取り出した場合も解除されます。

【お知らせ】

- スキップで前の曲には戻りません。
- サーチは、演奏中の曲内のみです。
- プログラムプレイと同時にできません。

リモコンのみ 繰り返し聞く (リピートプレイ)

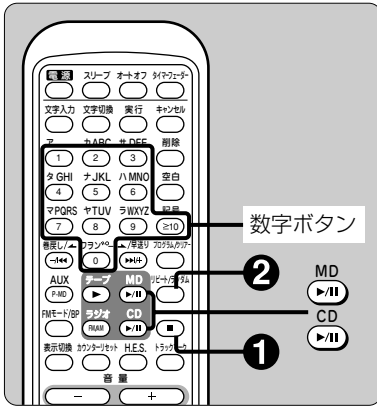

1曲リピート、全曲リピートの2種類があります。

① 押して、CD または MD に切り換える

演奏前または演奏中に

② 押して、1- または を選ぶ

押すたびに 演奏中は選べません TRACK REPEAT
 1- (1曲) → (全曲) → (RANDOM) → 1-
 ↑ 消灯 ↓

演奏前のときは

- 1曲リピート：数字ボタンを押して、曲番を選ぶ
- 全曲リピート： または 押す

解除するには

[リピート/ランダム] を押して、“1-” “” を消す。
 • ディスクを取り出した場合も解除されます。

好みの数曲を繰り返すには

① プログラムプレイで演奏を始める。(⇨下欄参照)
 ② [リピート/ランダム] を押して、“” を選ぶ。

リモコンのみ 予約して聞く (プログラムプレイ)

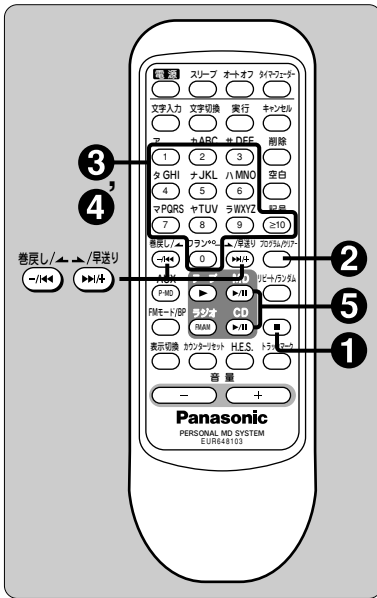

好みの曲を好みの順に演奏します。最大24曲まで予約できます。

① 押して、CD または MD に切り換える

停止中に

② 押す

③ 数字ボタンを押して、曲番を選ぶ

④ 数字ボタンを押して、
 続きの曲番を選ぶ
 (最大24曲まで)

⑤ または 押す

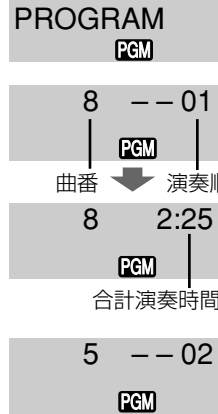

使いかた

- リピートプレイ
- プログラムプレイ
- ダイレクトプレイ
- ランダムプレイ

予約を確認するには

停止中に、[-/1<<] または [1>/+] を押すごとに、
 曲番と予約順が順次表示されます。

予約を追加するには

“PROGRAM” 表示のときに、リモコンの数字ボタンで
 曲番を選ぶ。

予約の途中で

- “PROGRAM FULL” と表示されたら
 これ以上の予約はできません。
- “-:-:-” と表示されたら
 予約曲の合計が250分を超えたことを示しています。
 予約は引き続き行えます。

お知らせ

CD のサーチは、演奏中の曲内のみです。

解除するには

停止中に、リモコンの [プログラム/クリア] を押す。
 “PGM CLEAR” が表示され、予約内容も取り消されます。
 • ディスクを取り出した場合も解除されます。

数字ボタンで10以上の曲番を選ぶには

- (例)
- 10~99
 曲番25： → →
 - 100~ (MDのみ)
 曲番235： → → → →

放送局を記憶させて聞く | 操作の前に

アンテナの接続と調整をする。

記憶させる | ●チャンネルに放送局を記憶させておくと、簡単な操作で聞けます。
●FM、AMとも12局ずつ記憶できます。

お住まいの地域を指定する (エリアバンク)

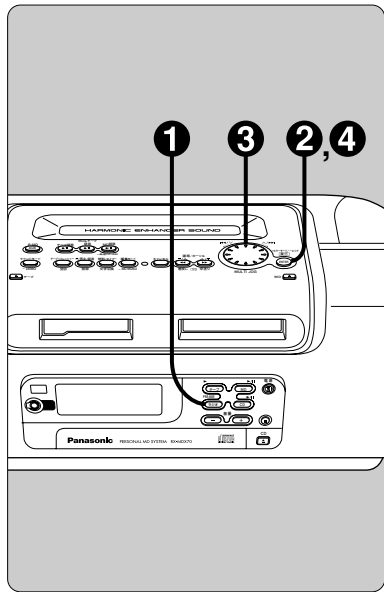

エリア番号を指定するだけで、その地域で受信できる主な FM、AM 放送局を一度で記憶できます。

1 FM/AM ラジオ 押す --- RADIO ---

FM または AM、どちらになっても設定できます。

2 カラーモード/エリア 実行 押し続ける >11 トウキョウケン
PGM

(お住まいが札幌地域の場合)

3 MULTI JOG 回して、エリア番号を選ぶ >1 サッポロ
PGM
(下表参照)

4 カラーモード/エリア 実行 押す FM 80.4 MHz
AIR-G'
PGM

エリアに記憶されている最初の放送局名と周波数を表示。

エリアバンク (放送局の内容は、2000年4月現在のものです。)

エリア番号	地域名	エリア番号	地域名	エリア番号	地域名	エリア番号	地域名
1	札幌	11	東京圏	21	大津	31	松山
2	青森		(東京、横浜、	22	奈良	32	高知
3	秋田		千葉、浦和)	23	和歌山	33	福岡
4	盛岡	12	甲府	24	大阪圏	34	北九州
5	山形	13	松本		(大阪、神戸、京都)	35	佐賀
6	仙台	14	静岡	25	鳥取	36	長崎
7	福島	15	名古屋圏	26	松江	37	大分
8	宇都宮		(名古屋、岐阜)	27	広島	38	熊本
9	水戸	16	津	28	山口	39	宮崎
10	前橋	17	新潟	29	高松/岡山	40	鹿児島
		18	富山	30	徳島	41	那覇
		19	金沢				
		20	福井				

リモコンのみ 好みのチャンネルを指定する (マニュアルメモリー)

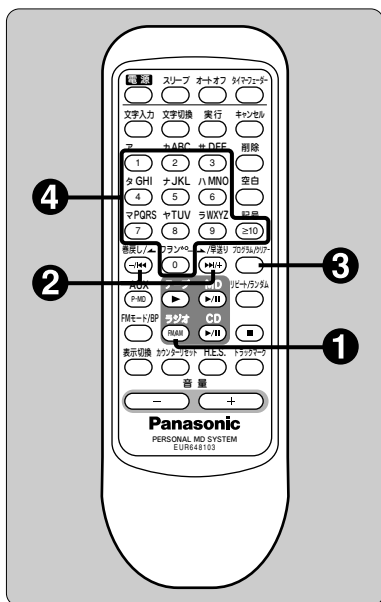

たとえば、エリアバンクで記憶したあとのあきチャンネルを埋めるときなどに行います。

- ① **ラジオ FM/AM** 押して、FM または AM を選ぶ
 押すたびに FM ↔ AM — FM 76.0 MHz
- ② **巻戻し/早送り** または **ポンポンと押して**
好みの放送局を受信する FM 88.1 MHz
- ③ **プログラム/クリア** 押す
 FM 88.1 MHz
 PROGRAM ch
- ④ **数字ボタン**を押して、
チャンネル番号を指定する PROGRAM ch 7

お知らせ

FM をモノラル受信モード (⇒ 17ページ) で記憶させることはできません。

続けて入力する場合

①～④の動作をくり返してください。

■数字ボタンで10以上の数字を選ぶには

- (例) 10ch : → →
- 12ch : → →

■記憶させた放送局に名前を付けるには **リモコンのみ**

- 記憶させた FM、AM 各12局に名前が付けられます。
- ① チャンネルを選んで、記憶させた放送局を受信する。
 - ② **[文字入力]** を押す。
 - ③ 名前を入力する。(最大15文字) (⇒ 34ページの手順 ④)
 - ④ **[実行]** を押す。
- ・ エリアバンクを変更すると記憶した名前は消えます。

聞



●簡単な操作で受信できます。

記憶させた放送局を聞く

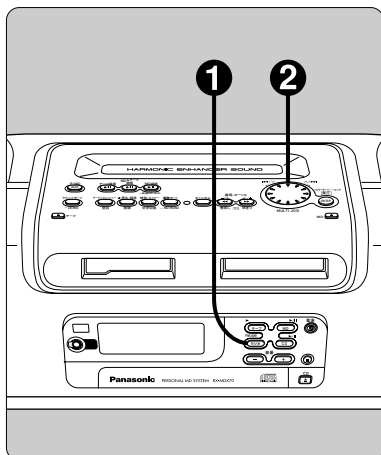

- ① **ラジオ FM/AM** 押して、FM または AM を選ぶ
 押すたびに FM ↔ AM — FM 76.0 MHz
 - ② **MULTI JOG** 回して、
チャンネルを選ぶ ch 1
- エリアバンクで記憶したチャンネルのときは、放送局名も表示します。

■リモコンで選ぶには

- ① **[ラジオ、FM/AM]**を押して、FM または AM を選ぶ。
- ② 数字ボタンでチャンネルを選ぶ。

放送局を記憶させて聞く

使いかた

- エリアバンク
- マニュアルメモリー
- 記憶させた放送局を聞く

25

RQT5682

いろいろな録音

操作の前に

MD、またはテープを本体に入れる。

CD を MD に高速 (2倍速) で録音する (CD 高速録音) CD ▶ MD

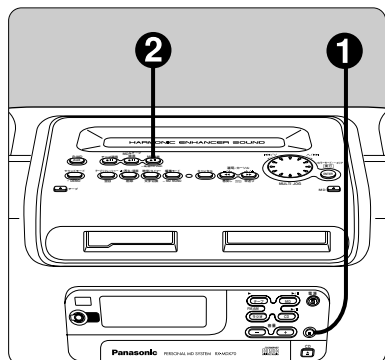

CD を入れて

1 押して CD に切り換える

2 右の表示になるまで
押し続ける

1曲目から録音が始まり、
終了すると停止。

---- CD ----

HIGH-SPEED
CD→MD REC
UTO

CD 1 0:05
MD Rem 60:00
UTO

お知らせ

- 高速録音も通常の録音も、音質は同等です。(CD から MD へは、デジタルで録音されます。)
- 長時間 (モノラル) モード (⇨ 下記参照) でも、高速録音をすることができます。
- ラジオ、テープ、[P-MD/AUX] 端子に接続した外部機器など、本機の CD 以外からの高速録音はできません。
- CD 高速録音でマイクミキシングはできません。
- 高速録音中のモニター音は早く聞こえます。

■高速録音のできるモード

通常の録音 (⇨ 18ページ)	○
CD まる録り	○
CD 1曲ねらい録り	○
おっかけ録音	×
プログラム録音	×
リピート設定時の録音	×
ランダム設定時の録音	×

CD を MD に高速録音するときの制限

著作権保護などのために、次のような制限があります。

- 高速録音終了後、約74分間は、同じCDからの高速録音はできません。
- 高速録音を途中で止めた後、約74分間は、同じCDからの高速録音はできません。
- 1枚目のCDを高速録音した後、約74分以内に、それぞれ異なる24枚のCDを高速録音できますが、25枚目の高速録音はできません。
- メモリーをリセット (初期化) (⇨ 51ページ) すると、約74分間は、高速録音できません。
- 高速録音中のモニター音は“VOL 30”より大きくはできません。
- 高速録音中は、好みの位置にトラックマークを付けることはできません。

■“PLEASE WAIT ○○ min.” と表示されたら

○○分、お待ちください。(上記参照)

■“HIGH-SPEED CAN NOT REC” と表示されたら

プログラム、リピート、ランダム、おっかけ録音の高速録音はできません。左表の○印の方法で録音してください。

■録音を途中で止めるには：【■】を押す。

MD の長時間 (モノラル) 録音について

例えば 74 分の MD に 148 分録音できる長時間 (モノラル) モードがあります。

CD、テープ、ラジオ、別売り機器の録音に使えます。

■モードを切り換えるには

録音操作の前に、ラジオ以外にして、【編集モード、- MD MONO】を押し続けます。

MONO-REC OFF : 普通の録音 (ステレオ)

↓

MONO-REC ON : 長時間録音 (モノラル)

お知らせ

- ラジオの AM とテレビの音声は、自動的に長時間 (モノラル) モードで録音されます。
- ラジオの FM でモノラル受信モードにしている場合は、自動的に長時間 (モノラル) モードで録音されます。
- 長時間 (モノラル) モードでは、元の信号がステレオであれば、録音中のモニター音はステレオになりますが、モノラルで録音されます。
- 一度設定した録音モードは、次に切り換えるまで変わりません。
- MD 演奏時の“MONO”表示は、再生中の曲が長時間 (モノラル) モードで録音されていることを表します。

CD の全曲を自動で録音する (CD まる録り : オートCD 録音)

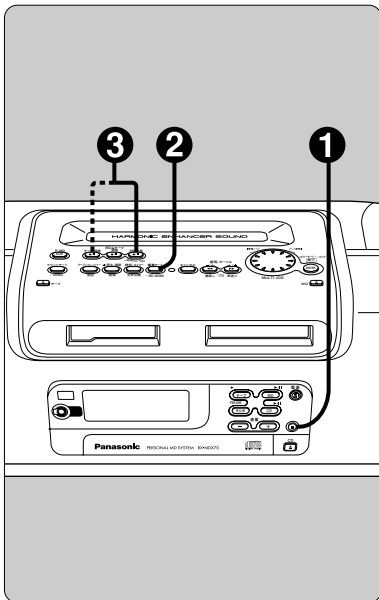

CD を入れて
1 押して CD に切り換える

編集モード
 - MD MONO
2 押して“AUTO”を選ぶ
 押すたびに
 “AUTO” → “1-REC”
 ↑ 表示なし(OFF) ↓

- MDに全曲入らないときは、録音できない曲番表示 → 録音曲数 (繰り返し) 表示。録音できない曲番を再確認するには、リモコンの [表示切換] を押してください。

3 MD のとき 押す
 - 高速CD+MD

テープのとき 押す (自動的に巻戻す)

録音が始まり、終了すると停止。

- テープのとき、片面の録音が終了して“EJECT TAPE”と表示されたらテープを取り出して、表裏を入れ替えてから [●/|| テープ録音] を押してください。

---- CD ----

オートRECモード

AUTO

MD:ゼンキョクREC
 TAPE:C-52
 AUTO

テープは表示された時間(分)より長いものを入れる。

■録音を途中で止めるには： [■] を押す。

お知らせ

- オートCD 録音中は、録音を一時停止できません。また、MD の好みの位置にトラックマークを付けることもできません。
- CD タイトルを記憶しており、MD にディスクタイトルを記録していない場合は、MD にオートCD 録音をすると、CD タイトルを MD のディスクタイトルとして記録します。

CD の好みの1曲を録音する (CD 1曲ねらい録り)

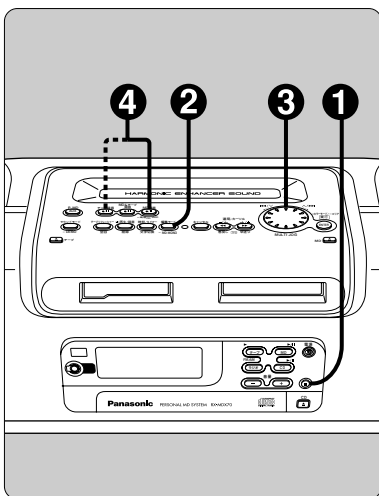

CD を入れて
1 押して CD に切り換える

編集モード
 - MD MONO
2 押して“1-REC”を選ぶ
 押すたびに
 “AUTO” → “1-REC”
 ↑ 表示なし(OFF) ↓

3 回して曲番を選ぶ
 MULTI JOG

4 MD のとき 押す
 - 高速CD+MD

テープのとき 押す

録音が始まり、終了すると停止。

---- CD ----

1キョクRECモード

1-REC

CD 14 3:33

1-REC
 曲番

■録音を途中で止めるには： [■] を押す。

■演奏中の CD を録音するには (おっかけ録音) : 演奏中に [●/|| MD 録音] または [●/|| テープ録音] を押す。その曲の頭から最後の曲まで録音し、自動的に停止します。CD を一時停止させてから、[●/|| MD 録音] または [●/|| テープ録音] を押すと、その位置からの録音になります。

■録音を一時停止するには： [●/|| MD 録音] (トラックマークが1つ付く) または [●/|| テープ録音] を押す。録音に戻るには、もう一度押す。
 ●一時停止すると、テープでは録音された音がとぎれます。MD でも音がとぎれることがあります。

使いかた

- CD まる録り
- CD 高速録音
- CD 1曲ねらい録り
- MD の長時間録音

いろいろな録音 (つづき)

操作の前に

MD、またはテープを本体に入れる。

CDの好みの数曲を録音する (CDプログラム録音)

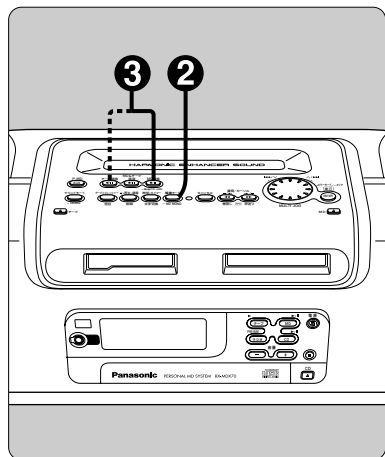

1 CDを入れて、曲をプログラムする
(⇒23ページ「プログラムプレイ」の①～④)

2 編集モード
- MD MONO 押して“**AUTO**”を選ぶ

- MDに全曲入らないときは、録音できない曲番表示→録音曲数(繰り返し)表示。録音できない曲番を再確認するには、リモコンの【表示切換】を押してください。

オートRECモード

AUTO PGM

MD:ゼンキョクREC
TAPE:C- 52

AUTO PGM

テープは表示された時間(分)より長いものを入れる。

3 MDのとき MD録音
- 高速CD+MD 押す

テープのとき テープ録音
押す (自動的に巻戻す)

■録音を途中で止めるには：
【■】を押す。

録音が始まり、終了すると停止。

お知らせ

- プログラム録音では曲と曲のあきが少し多くなります。従って、MDで“ゼンキョクREC カノウ”と表示されても、MDの残り時間が少ない場合は全曲録音できないことがあります。また、テープで“C-〇〇”と表示され、〇〇分のテープを入れても全曲録音できないことがあります。
- “C-----”と表示されたら、録音に必要なテープが120分以上になっていることを表します。

CDをMDとテープに同時録音する CD▶MD&TAPE

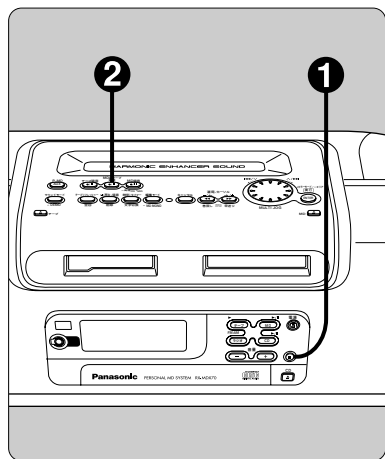

CDを入れて

1 押してCDに切り換える

2 MD&テープ
録音 押す

録音が始まり、終了すると停止。

----- CD -----

TAPE	REC	CD	MD	REC
CD	1	0:05		
MD	Rem	60:00		
UTOC				

■録音を途中で止めるには：【■】を押す。

お知らせ

- MD、テープのどちらかの残り時間がなくなっても、もう一方は録音を続けます。
- CDまる録り、CD1曲ねらい録り(⇒27ページ)、CDプログラム録音(⇒上記参照)のときも、【●/■ MD&テープ録音】を押せば、同時録音ができます。
- CDまる録り(オートCD録音)で同時録音したとき、テープの片面の録音が終了して“EJECT TAPE”と表示されたら、テープを取り出して、表裏を入れ替えてから【●/■ MD&テープ録音】を押してください。
- MDとテープへの同時録音はCDからだけです。ラジオ、AUXなどの同時録音はできません。



MD をテープに録音する MD▶TAPE

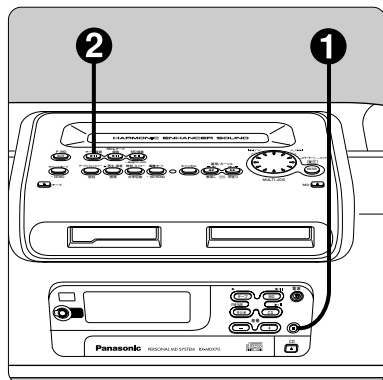

① 押して MD に切り換える

---- MD ----

② テープ録音 押す

TAPE REC	MD
MD 1	1:16
TAPE	213-

現在のテープ位置から録音が始まり、終了すると停止。

■録音を途中で止めるには：[■] を押す。

■曲を選んで録音するには

- ① [■] を押して MD を選び、好みの曲をプログラム予約する。(⇨23ページ「プログラムプレイ」の①～④)
- ② [●/|| テープ録音] を押す。現在のテープ位置から、選んだ曲だけ録音して自動停止します。

■演奏中の MD を録音するには (おっかけ録音)

演奏中に [●/|| テープ録音] を押す。その曲の頭から最後の曲まで録音し、自動的に停止します。MDを一時停止させてから、[●/|| テープ録音] を押すと、その位置からの録音になります。

テープを MD に録音する TAPE▶MD

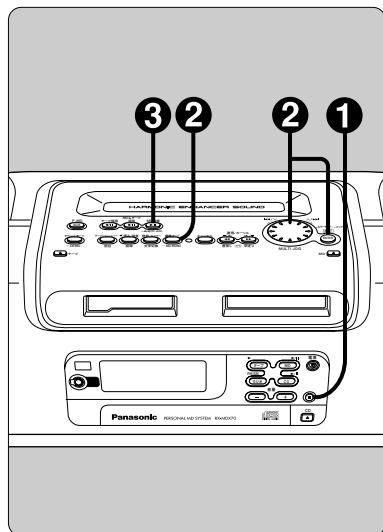

① 押して TAPE に切り換える

--- TAPE ---

② 編集モード 押し 回してモードを選び カラーモード/エリア 実行 押し

→ "MANUAL" : トラックマークを記録しない (マニュアル)
↓
"AUTO MARK" : テープの曲間を検知して (オートマーク) トラックマークを記録する
↓
"TIME MARK" : 5分おきにトラックマークを (タイムマーク) 自動記録する

③ MD録音 押し
-高速CD→MD

TAPE	MD REC
TAPE	213-
MD Rem	60:00
UTOC	

現在のテープ位置から再生し、同時に録音が始まり、終了すると停止。

■録音を途中で止めるには：[■] を押す。

お知らせ

- AUTO MARK モードの場合、テープの内容によってはトラックマークが正しく付かないことがあります。
- マイクを接続していると、トラックマークが正しく付かないことがあります。
- AUTO MARK モードでテープをリーダーテープ部から再生すると、約 2 秒の不用な曲が MD に記録されます。「トラックイレース」(⇨33ページ)で消してください。
- 高域の低下した古いテープを録音するときは、「テープリフレッシャー」を ON にすると効果的です。(⇨15ページ)

いろいろな録音 (つづき)

使いかた

- MD をテープに録音する
- CD プログラム録音
- MD & テープ同時録音
- テープを MD に録音する

29

RQT5682



いろいろな録音 (つづき)

ラジオを MD に録音する RADIO▶MD

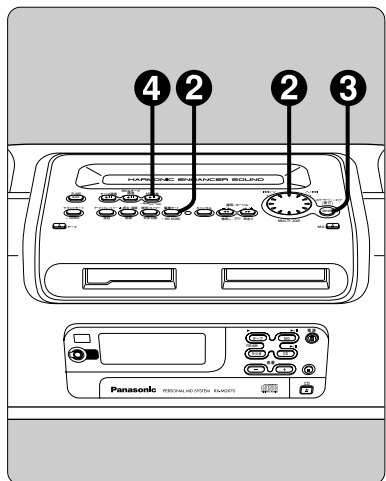

お知らせ

エリアバンクで記憶させた放送局を録音すると、放送局名がトラックタイトル (⇒ 34ページ) として記録されます。

- 1** ラジオ (またはテレビ) 放送を受信する
(⇒ 16、25ページ)

FM 80.2 MHz

- 2** **編集モード** **- MD MONO** を押し、**MULTI JOG** を回して、**録音モードを選ぶ**

FM 80.2 MHz
MANUAL?

- MANUAL : 普通に録音するとき
- ↓
- TURN BACK : (下記参照)
- ↓
- TIME MARK : 5分おきに自動でトラックマークを付けるとき
- ↓
- TURN/TIME : TURN BACK+TIME MARK

FM 80.2 MHz
元の表示

- 3** **実行** **ENTER** を押し

FM→MD REC

- 4** **MD録音** **高速CD+MD** を押し (TURN BACK、TURN/TIMEの時はもう一度押し)
録音が始まる。

MD REC
FM 80.2 MHz
MD Rem 57:35
UTC

頭切れしないように、数秒前の音から録音する (TURN BACK : ターンバック録音)

数秒前の音声データを本機に蓄えておくことにより、約 5 秒前の音から録音することができます。ラジオ放送を録音するときに便利です。(ラジオ、AUX のときに使えます。)

- (例) ① [ラジオ、FM/AM] を押して放送を受信する。
② [編集モード、- MD MONO] を押し、[MULTI JOG] を回して "TURN BACK?" を選ぶ。
③ [実行、ENTER] を押す。
④ [●/|| MD 録音] を押して、スタンバイ状態にする。(データ蓄積を開始します。)
⑤ 再度 [●/|| MD 録音] を押す。(押した時点の数秒前の音から録音されます。)

お知らせ

長時間モード (モノラル) でもターンバック録音ができます。

■録音を途中で止めるには: [■] を押す。

お知らせ

- AM とテレビの音声は、自動的に長時間 (モノラル) モードで録音されます。
- AM 放送を MD に録音または録音待機中のときは、テープを取り出すことはできません。

ラジオをテープに録音する RADIO▶TAPE

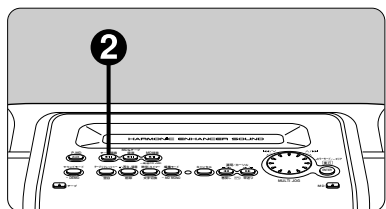

- 1** ラジオ (またはテレビ) 放送を受信する
(⇒ 16、25ページ)

FM 80.2 MHz

- 2** **テープ録音** **●/||** を押し
録音が始まる。

■録音を途中で止めるには: [■] を押す。

■AM 放送録音時に雑音が多いときは (ビートブルーフ機能) **リモコンのみ**

録音中に [FM モード/BP] を押し、"BP 1" または "BP 2" の内、雑音の少ない方にしてください。

AM 放送を録音するときは AM ループアンテナと本体限り離して下さい。近づけるとノイズが入ることがあります。

MD を編集する

録音後に曲順を入れ替えたり、不要な部分を削除して、自分だけのオリジナル MD を作る
ことができます。(録音用 MD のみ)

曲を移動する (MOVE)

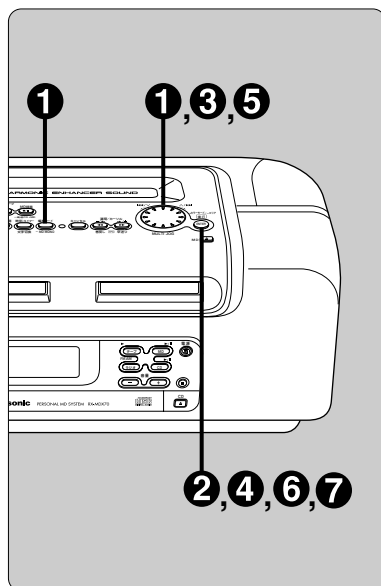
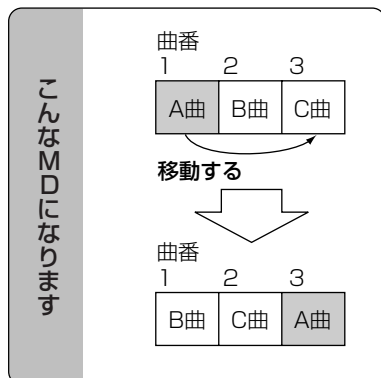

MD の停止中に ([■] を押しして MD を選んだ状態)

1 編集モード
- MD MONO 押し、MULTI JOG 回して、
“MOVE ?” を選ぶ

MOVE ?

2 カラーモード/エリア
[実行] 押し

UTOC

3 MULTI JOG 回して、
移動する曲番を選ぶ

1 ? → ---

移動する曲番

4 カラーモード/エリア
[実行] 押し

1 → ?

UTOC

5 MULTI JOG 回して、
移動先を選ぶ

移動先
(例：曲番 3 へ移動する場合)

1 → 3 ?

UTOC

6 カラーモード/エリア
[実行] 押し

PUSH ENTER

7 カラーモード/エリア
[実行] 押し

“UTOC Writing” の点滅後、編集完了。

■編集を途中で止めるには： [■] を押し。

■演奏中（または一時停止中）に行うには

- ① 移動したい曲を演奏する。(または一時停止する。)
- ② [編集モード、 - MD MONO] を押し、[MULTI JOG] を回し、“MOVE” を選び、
[実行、ENTER] を押し。
- ③ [MULTI JOG] を回し、移動先の曲番を選び、[実行、ENTER] を押し。
- ④ [実行、ENTER] を押し。

お知らせ

以下の場合 MD の編集 (MOVE、COMBINE、DIVIDE、TRACK ERASE、ALL ERASE) ができません。
解除してください。

- MD が誤消去防止になっている場合。
- MD をランダム、プログラム設定している場合。

いろいろな録音 (つづき)

- ラジオをテープに録音する
- ラジオを MD に録音する

使いかた

MD を編集する

● 曲を移動する

31

RQT5682

MD を編集する (つづき)

2曲を1曲にまとめる (COMBINE)

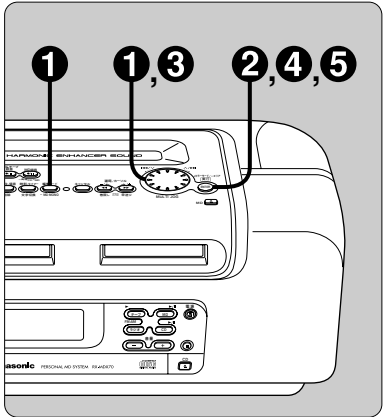
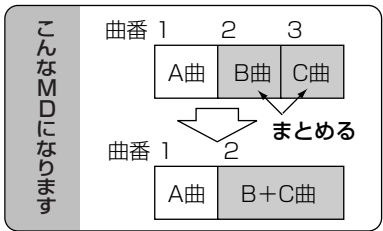

MD の停止中に ([]) を押して MD を選んだ状態

- 1 **編集モード** (MD MONO) を押し、**MULTI JOG** を回して、**COMBINE?** を選ぶ
 - 2 **実行** (ENTER) を押す
 - 3 **MULTI JOG** を回して、**まとめようとする2曲のうしろの曲番** を選ぶ
 - 4 **実行** (ENTER) を押す
 - 5 **実行** (ENTER) を押す
- “UTOC Writing” の点滅後、編集完了。
(トラックマークが、1つ消えます。)

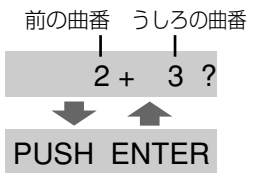
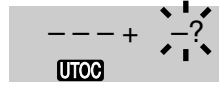

■演奏中 (または一時停止中) に行うには

- 1 まとめる後ろの曲を演奏する。
- 2 **編集モード** を押し、**MULTI JOG** を回して、“COMBINE ?” を選び、**実行**、**ENTER** を押す。
- 3 **実行**、**ENTER** を押す。

お知らせ

- 隣接した2曲のみ、まとめることができます。
- 通常録音と長時間録音の曲をまとめることはできません。
- タイトルが付いている2曲をまとめると、前の曲のタイトルになります。

1曲を2曲に分ける (DIVIDE)

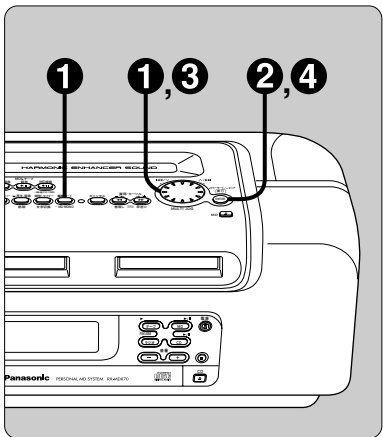
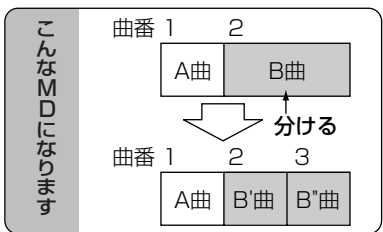

- 1 **編集モード** (MD MONO) を押し、**MULTI JOG** を回して、“DIVIDE ?” を選ぶ
 - 2 **実行** (ENTER) を押す **分けたい、およその位置で、押す**
分けた位置からの約4秒間を繰り返し演奏します。(モノラル録音では約8秒間)
 - 3 **MULTI JOG** を回して、**正確な位置を決める**
繰り返し演奏で、前の曲が入らなくなる位置を選ぶ。前後約8秒で調整できます。(モノラル録音では約16秒)
● 数値は -128 ~ +127 の範囲で表示されます。
 - 4 **実行** (ENTER) を押す
- “UTOC Writing” の点滅後、編集完了。
- 分けた位置にトラックマークが付きます。
 - タイトルが付いている曲を分けると、あとの曲はタイトルなしになります。

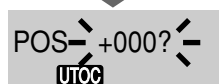

■編集を途中で止めるには： [] を押す。

1曲または数曲を消す (TRACK ERASE)

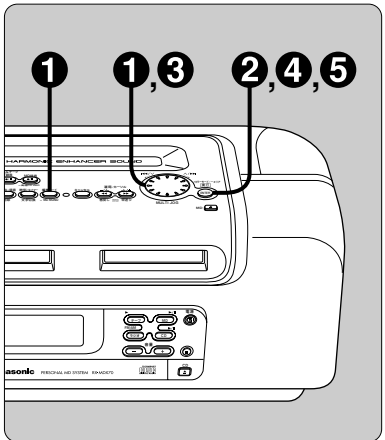
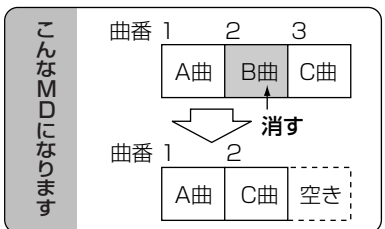

MDの停止中に ([■] を押して MD を選んだ状態)

1 **編集モード** (MD MONO) を押し、**MULTI JOG** を回して、**“TRACK ERASE ?”** を選ぶ

2 **実行** (ENTER) を押し

3 **MULTI JOG** を回して、**消す曲番** を選ぶ

4 **実行** (ENTER) を押し

続けて入力する場合

3～4の操作をくり返してください。
(最大24曲まで)

5 **実行** (ENTER) を押し

“UTOC Writing” の点滅後、編集完了。

TRACK ERASE ?

ERASE 5 ?
UTOC

ERASE 5 ?
消す曲番

MD 5 -- 01
ERASE 5 ?
UTOC

PUSH ENTER

■演奏中 (または一時停止中) に行うには

- 消したい曲を演奏する。
- 【編集モード】を押し、【MULTI JOG】を回して、“TRACK ERASE ?”を選び、【実行、ENTER】を押し。
- 【実行、ENTER】を押し。

■消す曲番を確認するには

最後の【実行、ENTER】を押す前に、【◀】【▶】を押して、“ERASE CHECK”モードにする。

■編集を途中で止めるには

【■】を押す。

全曲を消す (ALL ERASE)

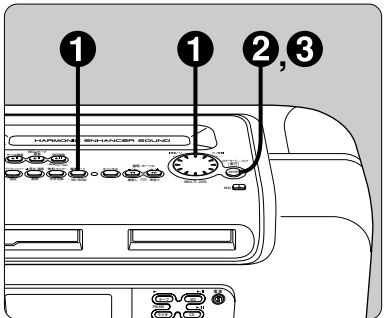
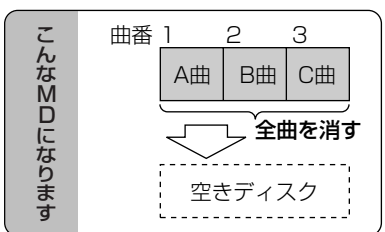

MDの停止中に ([■] を押して MD を選んだ状態)

1 **編集モード** (MD MONO) を押し、**MULTI JOG** を回して、**“ALL ERASE ?”** を選ぶ

2 **実行** (ENTER) を押し

3 **実行** (ENTER) を押し

“UTOC Writing” の点滅後、
編集完了。

お知らせ

演奏中に全曲を消すことはできません。

ALL ERASE ?

ALL ERASE ?

PUSH ENTER

BLANK DISC

何も録音されていないことを意味しています。

■編集を途中で止めるには：【■】を押す。

MDを編集する (つづき)

使いかた

● 1曲または数曲を消す
● 2曲を1曲にまとめる

● 全曲を消す
● 1曲を2曲に分ける

MD にタイトルを付ける

録音用 MD には、アルバム名（ディスクタイトル）や曲名（トラックタイトル）が各100文字まで記録できます。（1枚の MD にはアルファベットで約1700文字、記録できます。）

録音済み MD にタイトルを入力する

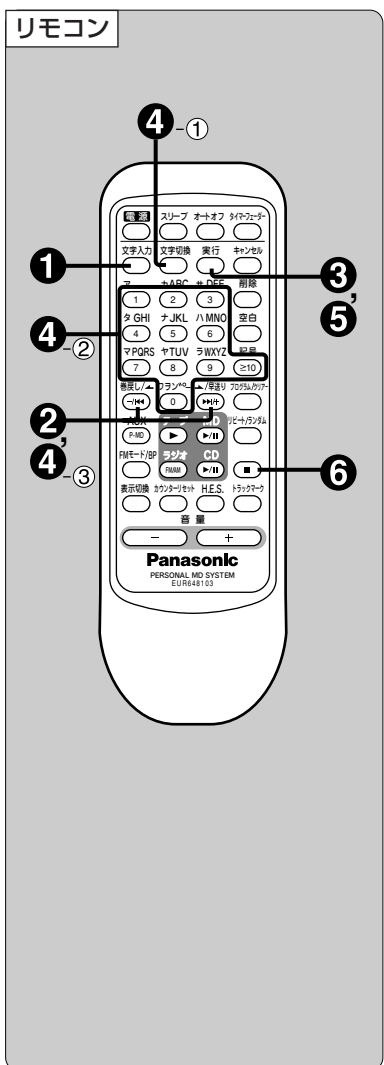

MD の停止中に ([■]) を押して MD を選んだ状態)

- ① 文字入力 押す
- ② 巻戻し/早送り 押して、ディスク、または曲番を選ぶ
押すと DISC(ディスク) ↔ TR1(曲番1)
↑ ↓ → TR3 ← → TR2 ← ↑
- ③ 実行 押す 文字入力画面
- ④ 文字を入力する

- ① [文字切換] を押して、文字の種類を選ぶ
カナ「ア」→ 英大「A」→ 英小「a」→ 数字「1」
- ② 数字ボタンを押して、文字を選ぶ
 - ・カナ入力…………… 例えば【ア、1】を押すごとに、ア→イ→ウ→エ→オ→ア→イ→ウ→エ→オ とかわります。
 - ・英大入力…………… 例えば【カ ABC、2】を押すごとに、A→B→C とかわります。
 - ・英小入力…………… 英大入力と同じ。
 - ・数字入力…………… 【ア、1】～【ワラン、0】を押す。
 - ・記号入力…………… 【記号、≥10】を押す。
 入力できる文字の一覧表を参照してください。（⇒37ページ）
- ③ [▶▶/▶] を押して、選んだ文字を確定する
数字は押さなくても確定します。

- ⑤ 実行 押す タイトルを確定
- 続けて入力する場合
②～⑤の動作をくり返してください。
- ⑥ 押して、タイトル入力完了

■途中で中止するには：[キャンセル] または [■] を押す。
ただし、すでに [実行] を押して確定したタイトルは残ります。

■ MD の演奏、録音中にトラックタイトルをつけることもできます。

- ① リモコンの [文字入力] を押す。
または本体の、[編集モード] を押して “TITLE INPUT ?” を選択し、[実行、ENTER] を押す。
- ② 曲のタイトルを入力する。
- ③ [実行] を押す。

お知らせ

- ・1回の演奏、録音中に入力できるタイトルの合計文字数は約1200文字までです。
- ・演奏、録音が次の曲に移っても、タイトルが次の曲に付くことはありません。
- ・演奏中にタイトルを付けると、つづきの演奏中は MD の編集 (DIVIDE、MOVE、COMBINE、TRACK ERASE) はできません。MD を停止させてから編集してください。
- ・濁点や半濁点は、表記可能なカタカナのうしろにだけ入力できます。
あり得ない表記の場合は、選択候補としても表れません。
- ・文字と濁点・半濁点の間に空白などは挿入できません。

■本体で入力するには

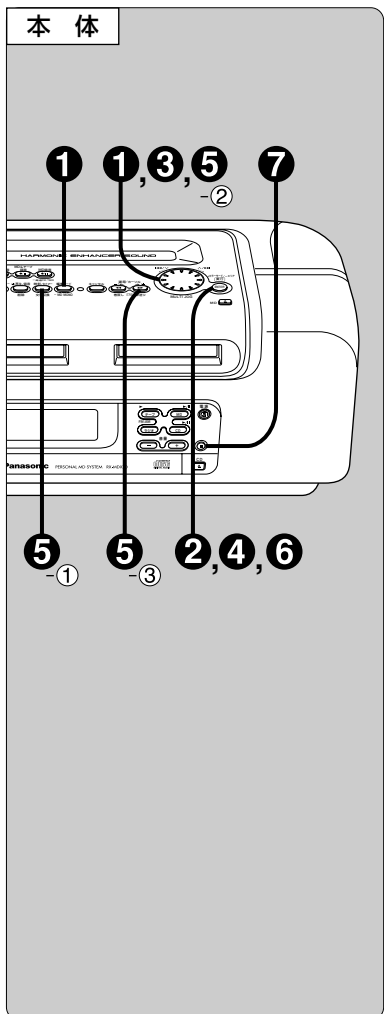

MDの停止中に(■)を押してMDを選んだ状態

- ① 編集モード
- MD MONO 押し、MULTI JOG 回して、
“TITLE INPUT?”を選ぶ
 - ② カラーモード/エリア
[実行] ENTER 押す
“DISC? TITLE
UTOC”
 - ③ MULTI JOG 回して、ディスク
または曲番を選ぶ
押すと DISC(ディスク) ↔ TR1(曲番1)
↑---> TR3 ↔ TR2 ←↑
“TR 3? TITLE
UTOC”
 - ④ カラーモード/エリア
[実行] ENTER 押す
文字入力画面 “UTOC”
 - ⑤ 文字を入力する
① [文字切換、時刻/タイマー] を押して、文字の種類を選ぶ
カナ「ア」→ 英大「A」→ 英小「a」→ 数字「1」
② [MULTI JOG] を回して、文字を選ぶ
入力できる文字の一覧表を参照してください。(⇨ 37ページ)
③ [▶▶、▶+、早送り] を押して、選んだ文字を確定する
 - ⑥ カラーモード/エリア
[実行] ENTER 押す
タイトルを確定 “UTOC Writing
UTOC”
- 続けて入力する場合
③～⑥の動作をくり返してください。
- ⑦ ■ 押し、タイトル入力完了

■途中で中止するには

[キャンセル] または [■] を押す。ただし、すでに [実行、ENTER] を押して確定したタイトルは残ります。

■入力済みの文字を変更するには

- ① 文字入力画面にする (34ページの①～③、または35ページの①～④)
- ② リモコンの [◀▶]、[▶+] で、変更する文字にカーソルを合わせる
そのあと、次の操作を行い、[実行] → [■] または [キャンセル] を押します。
- 文字を訂正するには
文字入力 (⇨ 34、または35ページ) で上書きする。
- 文字を削除するには
・リモコン操作…… [削除] を押す。
・本体操作…… [⊙再生/録音、削除] を押す。
- 1文字あけるには
・リモコン操作…… [空白] を押す。
・本体操作…… [テーブルフレッシャー、空白] を押す。
- 文字を挿入するには
・リモコン操作……① 挿入する位置に1文字あける。(上記参照)
② 文字を入力する。(⇨ 34ページ)
・本体操作……① 挿入する位置に1文字あける。(上記参照)
② 文字を入力する。(⇨ 35ページ)

MDにタイトルを付ける

使いかた

●録音済みMDにタイトルを入力する

35

RQT5682

MD にタイトルを付ける (つづき)

CD からの録音中は、タイトルをまとめて入力できますので、録音中の待ち時間を有効に使えます。
録音中であれば、どの曲でもタイトル入力ができます。

録音しながら、トラックタイトルをまとめて入力する

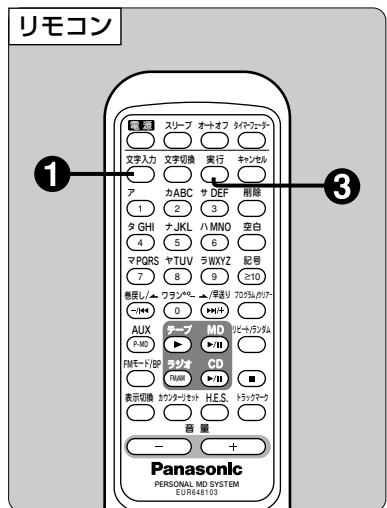

① 文字入力 押す

② 文字を入力する
(⇒ 34ページ)

③ 実行 押す

④ 全曲の入力が終わるまで、
②、③の操作をくり返す

- 入力しなくても、【実行】を押せば次の曲へ進みます。
- 最後の曲で【実行】を押すと、“TITLE WRITE”と表示した後、録音の画面に戻ります。

CD MD REC
CD 1 → MD 1
UTOO

1曲目の文字入力画面

CD MD REC
CD 2 → MD 2
UTOO

2曲目の文字入力画面

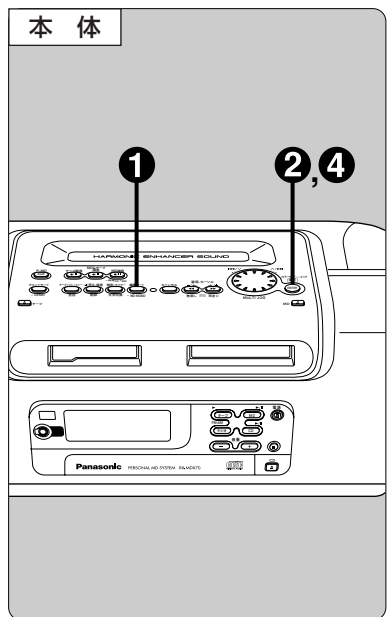

① 編集モード
- MD MONO 押す

② 実行 押す

③ 文字を入力する
(⇒ 35ページ)

④ 実行 押す

⑤ 全曲の入力が終わるまで、
③、④の操作をくり返す

- 入力しなくても、【実行、ENTER】を押せば次の曲へ進みます。
- 最後の曲で【実行、ENTER】を押すと、“TITLE WRITE”と表示した後、録音の画面に戻ります。

TITLE INPUT?

CD MD REC
CD 1 → MD 1
UTOO

1曲目の文字入力画面

CD MD REC
CD 2 → MD 2
UTOO

2曲目の文字入力画面

■途中で中止するには：【キャンセル】または【■】を押す。

■タイトルの追加、訂正をするには

- 録音中であれば：上記の①～③（リモコン）または①～④（本体）の動作をくり返してください。
- 録音終了後であれば：録音済み MD のタイトル入力で行ってください。（⇒ 34ページ）

■タイトル入力中のトラック番号を確認するには：リモコンの【表示切換】を押す。

お知らせ

- 入力したタイトルは 1曲目から順に記録されます。前の曲には戻れません。
- CD のランダム、リピート設定をしている場合は、まとめてタイトル入力できません。録音中の曲だけのタイトル入力になります。
- 録音終了後は、まとめてタイトル入力できません。
- 録音中に一時停止やトラックマークを付けた後は、まとめてタイトル入力できません。
- まとめてタイトル入力中、入力後は一時停止やトラックマークを付けることはできません。

同じ曲数を録音した MD へ、全タイトルをコピーできます。

タイトルを他の MD にコピーする (タイトルステーション)

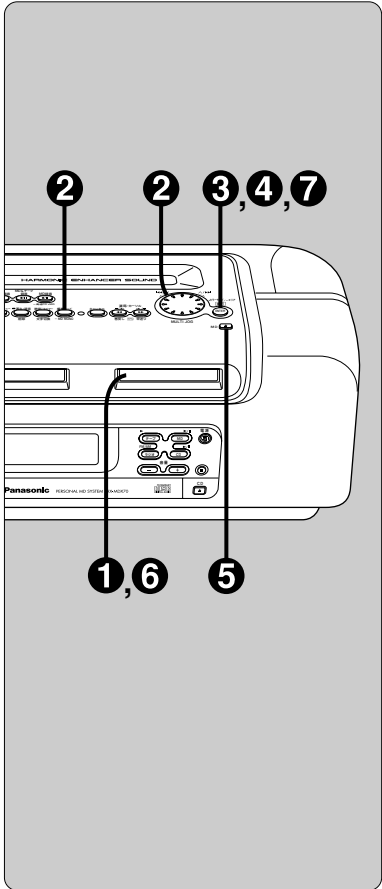

- MD の停止中に ([]) を押して MD を選んだ状態)
- 1** **タイトルの付いた MD (コピー元) を入れる**
 - 2** **押し、** **回して、** **"TITLE ST. ?"** を選ぶ
 - 3** **押し**
 - 4** **押し**
本機がタイトルを記憶すると、この表示になります。
 - 5** **押し、MD を取り出す**
 - 6** **タイトルの付けたい MD (コピー先) を入れる**
 - 7** **押し**
- TITLE ST.?
UTOC

↓ ↑

PUSH ENTER

↓ ↑

EJECT MD

↓ ↑

INSERT MD

↓ ↑

Writing OK?
UTOC

↓ ↑

PUSH ENTER

■途中で中止するには： [キャンセル] または [] を押す。

お知らせ

- 曲数が同じでなければコピーできません。
- 本機が記憶できるタイトルは、MD 1枚分です。
- 本機に記憶されたタイトルは、一度コピーすると消えます。
- コピー先の MD に、すでにタイトルが付いている場合は、新しいタイトルに変わります。
- 演奏専用 MD のタイトルを、本機に記憶させることはできません。

■文字入力一覧表

MD にタイトル入力するときに参照してください。(⇒ 34、35ページ)

種類	文字、数字・記号
カタカナ	アイエオアィウエォカキクケコサシスセソ
	タチツテトツナニヌネノハヒフヘホマミムメ
	モヤユヨャユョラリルレロワラン`´ -
英 大	!"#\$%&' () * + , - . / : ; < = > ? @ _ ` ´
	ABCDEFGHIJKLMN OPQRSTUVWXYZ
英 小	!"#\$%&' () * + , - . / : ; < = > ? @ _ ` ´
	abcdefghijklmnopqr stuvwxyz
数 字	0 1 2 3 4 5 6 7 8 9
	!"#\$%&' () * + , - . / : ; < = > ? @ _ ` ´

共通記号

"`´" (空白) はリモコンの記号入力では選べません。

MD にタイトルを付ける (つづき)

使いかた

●タイトルを他のMDにコピーする
●録音しながら、トラックタイトルをまとめて入力する

37

RQT5682

タイマーを使う

おめざめタイマー (⌚PLAY) 家庭用コンセント使用時のみ

《タイマーを設定する前の準備》 ● 時計を合わせる (⇨8 ページ)

好みの時刻に電源が入り、好みのソース (音源) を演奏し、終了時刻になると自動的に電源が切れます。一度時刻を設定しておく、あとはソース設定を変えるだけで、違うソースでおめざめできます。

タイマー時刻設定

1 時刻/タイマー 2回押して
文字切換 “⌚PLAY” を選ぶ

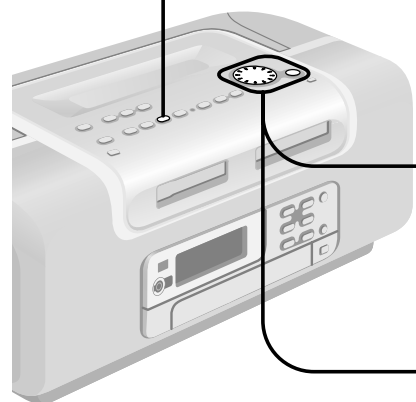

2 約10秒以内に回して開始時刻を選び

→ [実行] ENTER

・カラーモード/エリア 押す [時刻/タイマー] を押しても設定できます。

3 回して終了時刻を選び

→ [実行] ENTER

・カラーモード/エリア 押す [時刻/タイマー] を押しても設定できます。

ソース・音量・タイマー実行設定

4 押して
ソースと音量を設定する

① MD、CD、テープまたはラジオを演奏し、
② 音量を調整する。
③ (MD、CD、テープのときは) 演奏を停止する。

5 押して
“⌚PLAY” を表示させる

6 押して
電源を切る
電源を切らないとタイマーが動作しません。

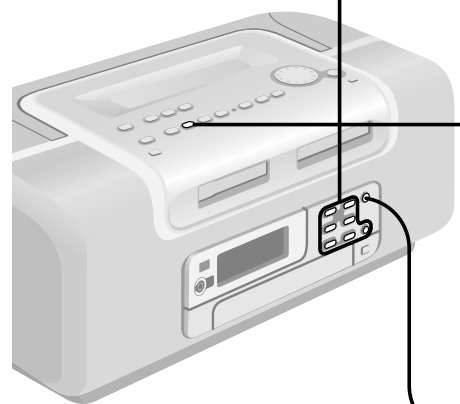

表示例) 6:30~7:40まで
好みのソースを演奏する場合
(24時間表示)



6:30 → 0:00
開始時刻

6:30 → 6:30

6:30 → 7:40
終了時刻

外部機器を使ったタイマー設定
[P-MD、AUX] をポンと押して、
本機のソースを“AUX”にした後、
接続した外部機器を、本機と同時刻
に動作するように設定してください。

留守録タイマーを設定
しなければ選べません。

押すたびに ⊙PLAY → (⊙REC)
↑ 表示なし(OFF) ←

TIMER-PLAY
6:30 → 7:40
⊙PLAY

●おめざめタイマーと留守録タイマー
は同時に設定できません。

●タイマーを解除しない限り、毎日同
時刻に動作します。

■おめざめタイマーを解除するには

電源「入」のときに【⊙再生/録音】を押して、“TIMER-OFF”を表示させる。動作させるには、もう一度“⊙PLAY”を点灯させる。

■設定内容を確認するには

電源「切」のときに【時刻/タイマー】を押す。
ソース/開始時刻/終了時刻→音量の順に自動的に表示し(約2秒ずつ)、
そのあと元の表示に戻ります。

■設定内容を変えるには

時刻を変えるとき

電源を入れ、左記の手順1~3、6を行う。

ソースを変えるとき

電源を入れ、【⊙再生/録音】を押して“TIMER-OFF”を表示させ、そのあ
と左記の手順4~6を行う。

■タイマー設定後でも、演奏や録音はできます

操作後は、必ず電源を切ってください。
電源が入っている場合はタイマーが動作しません。

おやすみタイマー リモコンのみ

好みの時刻がくると、ソースの演奏を停止し、電源が切れます。

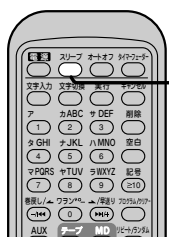

ソースを聞きながら
押して

演奏時間(分)
を選ぶ

SLEEP 30
SLEEP

おやすみタイマー動作中に点灯

押すたびに SLEEP 30 → SLEEP 60 → SLEEP 90
(単位:分) ↑ SLEEP OFF ← SLEEP 120 ←

■おやすみタイマーを設定すると

表示部が暗くなります。

■おやすみタイマーを解除するには

【スリープ】を“SLEEP OFF”が表示されるまでポンポンと押す。

■残り時間を確認するには

【スリープ】を一度だけ押す。残り時間が約5秒間表示されます。

■設定時間を変えるには

【スリープ】をポンポンと押して、好みの時間を表示させる。

おやすみタイマーは、他のタイマーと組み合わせて使えます。常におやす
みタイマーが優先するため、予約時間が重ならないようにしましょう。

タイマーフェーダー機能 リモコンのみ

タイマー動作時の音量を徐々に大きく/小さくします。
徐々に小さくするのは、おやすみタイマーのみです。
おめざめ、おやすみタイマーと組み合わせて使います。
電源「入」のときに【タイマーフェーダー】を押します。
解除するには、もう一度押します。

お知らせ

- “FADER”表示中は、すべてのタイマーにタイマーフェーダーが働きます。
(留守録タイマー時は、録音される信号には影響しません。)
- タイマーフェーダーは、“FADER”表示を消さない限り、毎日働きます。

使いかた

●おめざめタイマー

●おやすみタイマー

●タイマーフェーダー機能

39

RQT5682

タイマーを使う (つづき)





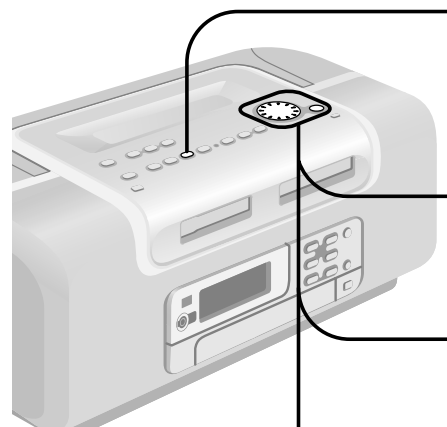

留守録タイマー (⌚REC) 家庭用コンセント使用時のみ

- 《タイマーを設定する前の準備》
- 時計を合わせる (⇨8 ページ)
 - 録音用 MD、またはテープを入れる (⇨19、21ページ)

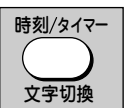
好みの時刻に電源が入り、好みの放送を録音し、終了時刻になると自動的に電源が切れます。

タイマー時刻設定・MD/TAPE 選択



- 
 3回押して
“⌚REC” を選ぶ
- 
 約10秒以内に
 回して
開始時刻を選び

押す
 [時刻/タイマー]
 を押しても設定
 できます。
- 
 回して
終了時刻を選び

押す
 [時刻/タイマー]
 を押しても設定
 できます。
- 
 回して
**MDまたはテープ
 を選ぶ**

押す

放送局・タイマー実行設定



- 放送局を受信し、音量を調整する**
 MDに録音する場合、必要に応じて録音モードも設定してください。
 (⇨30ページ)
- 
 押して
“⌚REC” を表示させる
- 
 押して
電源を切る

予約した時刻の約30秒前になると電源が入り、自動的に録音が始まります。音量は手順5で設定した大きさになります。(動作中は“⌚REC”が点滅)

■留守録タイマーを解除するには

電源「入」のときに【⌚再生/録音】を押して、“TIMER-OFF”を表示させる。動作させるには、もう一度“⌚REC”を点灯させる。

■設定内容を確認するには

電源「切」のときに【時刻/タイマー】を押す。MDのときはソース/開始時刻/終了時刻→録音モード/音量、テープのときはソース/開始時刻/終了時刻→音量の順に自動的に表示し(約2秒ずつ)、そのあと元の表示に戻ります。

■設定内容を変えるには

時刻、MD/TAPE 選択を変えるとき
 電源を入れ、上記の手順1~4、7を行う。

■ソースを変えるとき

電源を入れ、【⌚再生/録音】を押して“TIMER-OFF”を表示させ、そのあと上記の手順5~7を行う。

【お知らせ】

ターンバック録音モードでタイマー録音する場合でも、手順2で設定した開始時刻から録音が始まります。

便利な機能

音質、音場効果を選ぶ

表示例) 18:30~19:20まで
好みの放送局を録音する場合

(24時間表示)



開始時刻
18:30 → 0:00

18:30 → 18:30

18:30 → 19:20

終了時刻

(MD の場合)

MD REC?

FM 80.2 MHz



- おめざめタイマーと留守録タイマーは同時に設定できません。

電源を切らないとタイマーが動作しません。

- タイマーを解除しない限り、毎日同時刻に動作します。

■タイマー設定後でも、演奏や録音はできます

操作後は、録音用 MD またはテープを入れて、必ず電源を切ってください。電源が入っている場合はタイマーが動作しません。

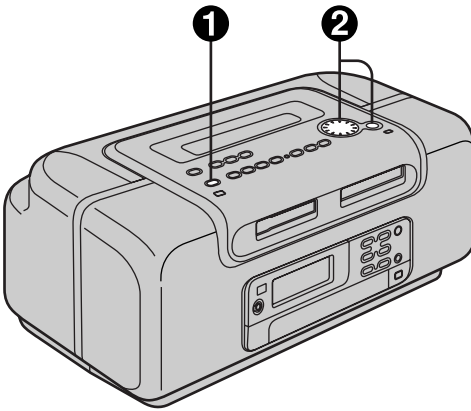

1 サウンドモード - DEMO

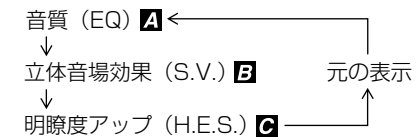

2 MULTI JOG

回して選び、
実行 押す

A 好みの音質を選ぶには

回すたびに次のように切り換わります。

- ・HEAVY : ロックなど、パンチを効かせるとき
- ・CLEAR : ジャズなど、高音部を鮮明にするとき
- ・SOFT : BGMとして聞くととき
- ・VOCAL : ボーカルにつやを出したとき
- ・EQ-OFF : 音質効果を使わないとき

HEAVY
EQ

B 立体的な音場効果を楽しむには (ステレオ音声のみ)

回すたびに次のように切り換わります。

- ・S.V. ON
- ・S.V. OFF

S.V. ON
((()))

S.V. (SOUND VIRTUALIZER)

C 明瞭度をアップするには

回すたびに次のように切り換わります。

- ・H.E.S. ON
- ・H.E.S. OFF

H.E.S. ON
H.E.S.

H.E.S. (HARMONIC ENHANCER SOUND)

中高域の位相を補正することにより、分離のよい音が楽しめます。リモコンでも選べます。

お知らせ

- S.V.、H.E.S.の効果は、音楽によって異なります。

タイマーを使う (つづき)

●留守録タイマー

使いかた

便利な機能

●音質、音場効果を選ぶ

41

RQT5682

便利な機能 (つづき)

ヘッドホン (別売り) で聞く

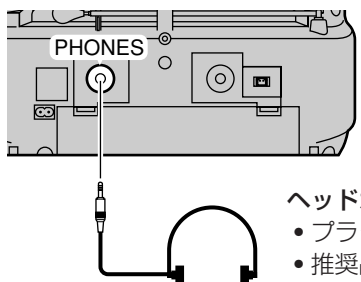

- ① 音量を下げる。
- ② 本体後面の [PHONES] 端子にヘッドホンを接続し、音量を調整する。

お願い

耳を刺激するような大きな音量で長時間聞くことは避けてください。

ヘッドホン

- プラグタイプ：ステレオミニ (M3)
- 推奨品：RP-HT400、RP-HT242 (共に別売り)

マイク (別売り) を使う

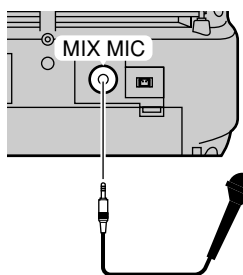

準備：音量を下げてマイクを接続し、スイッチ付きマイクの場合は ON にする。

カラオケを楽しむ

- ① CD またはテープ、ラジオ、MD、別売り機器 (AUX、P-MD入力) を演奏する。
- ② カラオケを始め、音量を調整する。

マイク

- プラグタイプ：モノラルミニ (M3)
- 推奨品：RP-VK45 (別売り)

カラオケを録音する

お願い

はじめにマイクを接続してください。
自動的にアナログ録音に切り換わります。
録音中に接続してもマイクの音は録音されません。

- ① 録音用 MD、またはテープを入れる。
- ② CD を入れ、[■] を押して CD に切り換える。
- ③ [MULTI JOG] を回して好みの曲を選ぶ。
- ④ [●/|| MD 録音] または [●/|| テープ録音] を押して、カラオケを始める。

本機を拡声器として使う

- ① [■] を押して、MD またはテープに切り換える。
- ② [音量 (+ または -)] で本体の音量を調整する。

マイクから録音する

- ① 録音用 MD、またはテープを入れる。
- ② [■] を押して、MD またはテープに切り換える。
- ③ MD に録音する場合：[●/|| MD 録音] を押す。
テープに録音する場合：[●/|| テープ録音] を押す。

お知らせ

- 音声多重の CD やテープを使っても、歌手の声を消すことはできません。
- マイクを使用中にハウリング (ピーという音) が起きたら、マイクをスピーカーから離すか、音量を下げてください。
- P-MD モードでマイクを接続しても、曲が演奏されていないときは、マイクの音は出力しません。
- MD 演奏中のレベルメーターにはマイク入力の信号は含まれません。
- マイクを使わないときは、マイクのプラグを抜いてください。
(マイクを接続していると、CD から MD への録音もアナログになります。)

時間やタイトルなどの情報を見る リモコンのみ

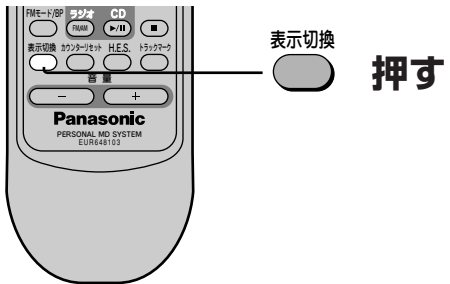

押すたびにいろいろな情報が表示されます。
表示される内容は、現在行っている操作やソースなどによって異なります。

お知らせ

- MD の残り時間の表示は、録音用 MD で誤消去防止つまみを閉じている場合に限りです。
- 文字のスクロール表示は13文字以上の場合に限りです。
スクロール表示中に【表示切換】を押すと、他の表示に移ります。

表示部の色(カラーモード)を変える

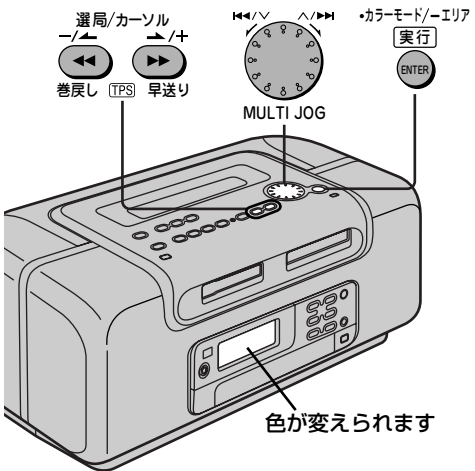

表示部の色を変えて楽しむことができます。
次の3種類のモードがあります。

- **ファンクションカラーモード**
ファンクション(下記参照)に応じて色が変わります。
- **マニュアルカラーモード**
10色の中から好みの色を選べます。
マイカラー (MY COLOR) を選び、R (赤)、G (緑)、B (青) の各レベルを設定すれば好みの色が作れます。
選んだ色はファンクションを変えても一定です。
- **ランダムカラーモード**
約1分ごとに自動的に、色をランダム(9色)に変えます。

■カラーモード、色の選びかた

- ① 【・カラーモード/エリア】をポンと押す。
- ② 約10秒以内に【MULTI JOG】を回してカラーモードや色を選ぶ。



(ファンクション)	(色)
MD 停止	緑
MD 演奏、一時停止	ミント
CD 停止	青
CD 演奏、一時停止	水色
テープ停止	橙
テープ演奏	ピンク
ラジオ	黄緑
AUX/P-MD	紫
録音、一時停止	赤

マニュアルカラーモード

- マイカラーの色設定** (操作は約10秒以内に)
- ① 左記の手順②で“MY COLOR”を選び、【実行、ENTER】を押す。
 - ② 【◀▶】を押して、調整する基本色 (R、G、B) を選ぶ。
 - ③ 【MULTI JOG】を回してレベルを設定する。
必要に応じて②、③をくり返す。
 - ④ 【実行、ENTER】を押す。

- ③ 約10秒以内に【実行、ENTER】を押す。

お知らせ

- 表示部の色は、周囲の明るさや室内照明の色によって、色調が変わって見えることがあります。
- おやすみタイマー(スリープ)を設定すると、表示部が暗くなります。

便利な機能 (つづき)

- マイクを使う
- ヘッドホンで聞く

使いかた

- 表示部の色(カラーモード)を変える
- 時間やタイトルなどの情報を見る

別売りの機器を使う

別売りの機器を接続する

- 電源を切ってから接続してください。

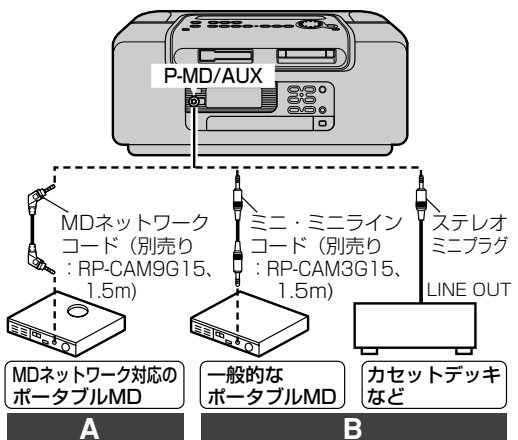

お願い

接続するコードは、CDトレイを開閉するときに、当たらないようにしてください。

■アナログプレーヤーを接続するには

フォノイコライザー内蔵のプレーヤーが必要です。

推奨品：当社のアナログプレーヤー SL-J8 (イコライザー内蔵)

SL-J8を本機に接続するには、ミニフォン・ツウピンラインコード (別売り：RP-CAPM3G15)、ピンコード中継アダプター (別売り：RP-PA66A) が必要です。

本機の [P-MD/AUX] 端子に接続します。

お手持ちのアナログプレーヤーがフォノイコライザー内蔵でないときは、フォノイコライザー (サービスルート扱い：品番 RFKZ0088KIT) が必要です。そのまま接続すると、音が小さくなります。

A MD ネットワーク機能で MD から MD に録音する

MD ネットワーク対応のポータブル MD プレーヤーから本機の MD に録音します。
ポータブル MD プレーヤーを本機でコントロールして録音、タイトルのコピーが簡単にできます。(演奏用 MD のタイトルはコピーできません。)

対応品



カタログにこのマークが付いているポータブル MD プレーヤーです。(SJ-MJ77など)

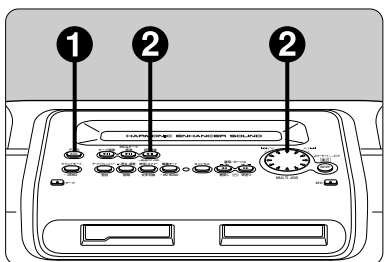

1



ポンポンと押して
“P-MD” を選ぶ

押すたびに
AUX：一般の外部機器

↓
P-MD：MDネットワーク対応の機器

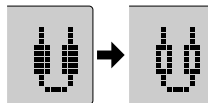

MD ネットワークの通信ができるようになると、エディットアイの表示が変わり、ポータブル MD 側の総曲数 (トラック) が表示されます。

- 入力レベルは HIGH (固定) です。

2

● 全曲録音するとき



押す

自動的に録音が始まります。

全曲の録音が終わると、自動停止します。
(曲間に数秒のブランクができます。)

● 1曲ずつ録音するとき



回して曲番を選ぶ

確認の意味で、選んだ曲が自動的に演奏されます。



押す

自動的に曲のはじめに戻って録音が始まります。

1曲の録音が終わると、自動停止します。

お願い 録音、再生中はネットワークコードを抜かないでください。

■録音を停止するには：[■] を押す。

■MD ネットワーク機能でビジュアル/タイトルプリンター (対応品：SH-CP30) を使うには MD に付いているタイトルを元にして、MD のラベルが印刷できます。

[P-MD/AUX] 端子に接続して使います。詳しくはビジュアル/タイトルプリンターの説明書をお読みください。

お知らせ

- MD ネットワーク機能で高速録音はできません。
- MD ネットワーク機能はタイマーと組み合わせて使うことはできません。
- MD ネットワーク機能でテープへの録音はできません。
- 本機側の MD にディスクタイトルが記録されている場合は、MD ネットワーク機能でもディスクタイトルはコピーされません。
- MD ネットワーク機能で録音終了後、ポータブル MD プレーヤーは節電のため、約 4 分後に自動的に電源「切」になります。(点滅表示になります。再び通信確立するには [P-MD、AUX] を押してください。)

B 別売り機器の演奏を本機で録音する

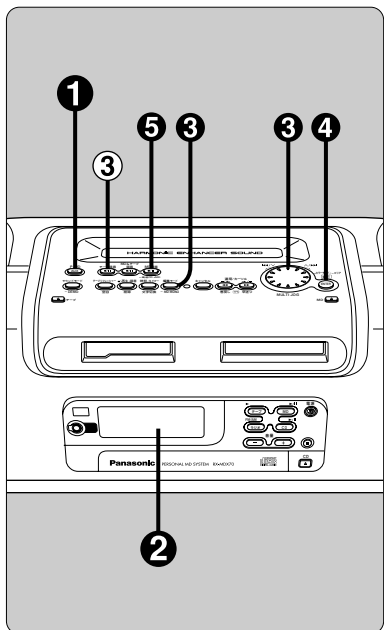

MD の録音モードについて

- **MANUAL (マニュアル)**
トラックマークは記録されません。
- **SYNCHRO (シンクロ)**
ソースから音が出ると、自動的に録音が始まります。また、約 3 秒以上の無音部分があると、自動的に録音待機状態になり、そこにトラックマークが入ります。
- **TURN BACK (ターンバック)**
頭切れしないように、数秒前の音から録音します。(⇒ 30ページ)
- **TIMEMARK (タイムマーク)**
5分おきにトラックマークが自動記録されます。
- **TURN/TIME**
TURN BACK (ターンバック)
+
TIMEMARK (タイムマーク)

お知らせ

- マイクを接続していると、シンクロモードで正しく動作しないことがあります。

- 1 **P-MD**
AUX ボンと押して **“AUX”** を選ぶ
押すたびに AUX ↔ P-MD

2 録音レベルの確認

- 外部機器のヘッドホン端子と接続しているときは、外部機器を演奏して、エディットアイ表示の最上段が、時々点灯する程度に、外部機器の音量を調整してください。

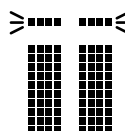

- 必要に応じて、入力レベルを選びます。
本体の **[P-MD、AUX]** を押し続けるたびに

- **NORMAL** : レベルを変えないとき
- **HIGH** : レベルを上げたいとき
(ポータブル MD など信号レベルの低い機器)

MD のとき

- 3 **編集モード**
- MD MONO を押し、**MULTI JOG** を回して録音モードを選ぶ

- **MANUAL (マニュアル)** (⇒ 左欄参照)
- **SYNCHRO (シンクロ)**
- **TURN BACK (ターンバック)**
- **TIME MARK (タイムマーク)**
- **TURN/TIME (ターンバック/タイムマーク)**

- 4 **実行**
ENTER を押す

- 必要に応じて長時間モードを選びます。(⇒ 26ページ)

- 本体の **[編集モード、- MD MONO]** を押し続けるたびに
- **MONO-REC OFF** : 普通の録音 (ステレオ)
- **MONO-REC ON** : 長時間録音 (モノラル)

- 5 **MD録音**
-高速CD->MD を押す

「SYNCHROモード」のときは、一時停止状態になります。外部機器から信号が入ると、自動的に録音が始まります。

お知らせ

「SYNCHROモード」では音が一定レベルに達したところから録音が始まるため、曲によっては頭の部分が録音されないことがあります。その場合は「SYNCHROモード」を使用せずに録音し、あとからディバインド機能(⇒ 32ページ)などで編集してください。
(「SYNCHROモード」では好みの位置にトラックマークをつけることはできません。)

6 外部機器を演奏する

テープ のとき

- 3 **テープ録音**
ENTER を押す

4 外部機器を演奏する

■録音を停止するには：**[■]** を押す。

別売りの機器を使う

使いかた

●別売りの機器の演奏を本機で録音する
●MDネットワーク機能でMDからMDに録音する
●別売りの機器を接続する

45

RQT5682

MD について

MD の種類

■演奏専用 MD

録音はできません。

ピットという小さなくぼみの有無でデータが記録されています。この方式の MD を「光ディスク」といいます。

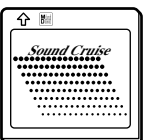

■録音用 MD

磁気によってデータを記録します。この方式の MD を「光磁気ディスク」といいます。

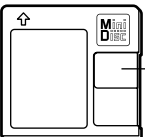

シャッター

MD の録音・編集について

■テープとは違います

録音済みの MD は、自動的に前の録音部分の続きから録音しますので、テープのように無録音部分を探す必要はありません。

ディスクがいっぱいになったときは、ERASE 機能でいらぬ曲を消してから録音します。(上書き録音はできません。)

■MD1 枚への録音曲数は 254 曲、録音時間は 60 分、74 分、または 80 分までです。ただし、MD は 2 秒以下の音声を録音する場合にも約 2 秒間の領域を使用するため、実際に録音できる時間は少なくなることがあります。

■大切な録音を消さないために

MD の誤消去防止つまみを、穴が開く方向へずらします。新たに録音、編集を行うときは閉じてください。

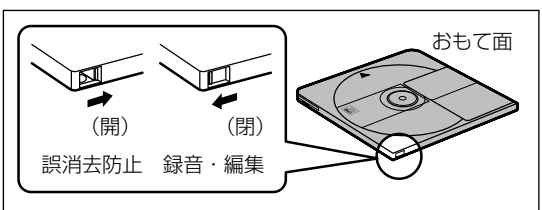

■デジタル録音の制限について

デジタル録音 (本機の CD → MD への録音) には、SCMS (シリアル・コピー・マネージメント・システム) という制限があります。

CD などから MD へデジタル録音すると、信号劣化の少ないクリアな録音が得られます。そこで著作権保護のため、この MD からさらに別の MD へはデジタル録音できないようになっています。(“コピーのコピー”の禁止)。

なお、アナログ録音 (ラジオ → MD や [P-MD/AUX] → MD への録音) にはこのような制限はありません。

■録音、編集時のお願い

録音や編集を行っているときは、機器を振動させたり、電源コードを抜いたりしないでください。“UTOC Writing”の点滅前に電源が切れると、録音、編集が記録されません。また、点滅中に電源が切れたり振動があると、正しく記録されません。“UTOC Writing”は通常の録音で約 10 秒、タイトル編集集中で最大約 60 秒表示されます。

よく出てくる MD 用語

■トラック マーク

録音部分に記録される「区切り」のことです。ある区切りから次の区切りまでが 1 曲と数えられます。トラックマークは録音時に自動的に記録されたり、自分で自由につけることもできます。

■TOC (Table of Contents)

MD には、音声信号を記録する領域とは別に、曲数や演奏時間などを記録する領域があり、そこに書き込まれた内容を TOC 情報といいます。

■UTOC (User Table of Contents)

利用者が自由に書き換えられる TOC です。入力した文字や、編集した結果などを記録します。MD に UTOC 情報が書き込まれているとき、“UTOC Writing”と表示され、注意を促します。

■MARKING

録音中にトラックマークを記録することです。本機が曲の変わり目を判断してマーキングするほか、曲を聞きながら好みの位置に自分でマーキングすることもできます。トラックマークを記録すると、その位置以降のトラック番号が1つ増えます。

取扱上のおお願い

- 指定外の場所にラベルを貼らない。(また、ラベルやテープの糊がはみ出したり、はがしたあとのある MD は、故障の原因になりますので機器に入れしないでください。)
- シャッターは開かない。(万一開いてしまったときは、すぐに閉じてください。中の円盤には、直接手をふれないでください。)

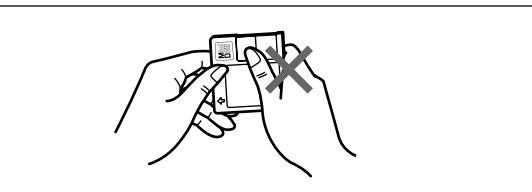

CD について



のマークが入ったものをご使用ください。

ただし、ハート形など特殊形状のCDはご使用にならないでください。
(機器の故障の原因になります)

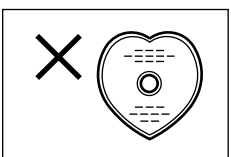

■取扱上のお願

CDそのものの破損の原因となるほか、機器の故障の原因ともなりますので、次のことをご守りください。

- 鉛筆やボールペンなどで字を書かない
- レコードクリーナーやシンナー、ベンジン、アルコールでふかない
(汚れたときは、水を含ませた柔らかい布でふき、あとはからぶきをしてください。)
- 紙やシールを貼らない
(セロハンテープやレנטナルCDのラベルなどの糊がはみ出していたり、はがしたあとがあるものは使わないでください。)
- 傷つき防止用のプロテクターなどは使わない

テープについて

■100分を超えるテープ

テープが薄いため、こきざみな走行、停止、早送り、巻戻しをくり返さないでください。
(回転部に巻き込まれることがあります)

■エンドレステープについて

使用方法を誤ると、テープが回転部に巻き込まれます。必ずテープについている使用説明をお読みください。

■テープのたるみは巻き取ってください

テープに傷がついたり、切れたりする原因になります。

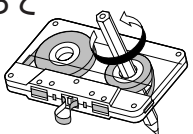

■録音したテープを誤って消さないために



■もう一度録音するには

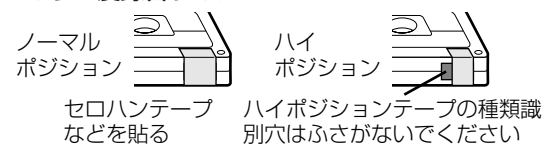

セロハンテープなどを貼る
ハイポジションテープの種類識別穴はふさがらないでください

著作権について

あなたが録音したものは、個人として楽しむなどのほかは、著作権法上権利者に無断で使用できません。
なお、デジタル録音機器の価格には、著作権法の定めにより、私的録音補償金が含まれております。
お問い合わせ先：(社)私的録音補償金管理協会

☎ 03-5353-0336

- 放送やレコードその他の録音物（ミュージックテープ、カラオケテープなど）の音楽作品は、音楽の歌詞、楽曲などと同じく、著作権法により保護されています。
- 従って、それらから録音した MD やテープを売ったり、配ったり、譲ったり、貸したりする場合、および営利（店の BGM など）のために使用する場合には、著作権法上、権利者の許諾が必要です。
- 使用条件は、場合によって異なりますので、詳しい内容や申請、その他の手続きについては、「日本音楽著作権協会」(JASRAC)の本部または最寄りの支部にお尋ねください。

日本音楽著作権協会

本部	☎ (03) 3481-2121
北海道支部	☎ (011) 221-5088
盛岡支部	☎ (019) 652-3201
仙台支部	☎ (022) 264-2266
長野支部	☎ (026) 225-7111
大宮支部	☎ (048) 643-5461
上野支部	☎ (03) 3832-1033
東京支部	☎ (03) 3562-4455
西東京支部	☎ (03) 3232-8301
東京イベント・コンサート支部	☎ (03) 5286-1671
立川支部	☎ (042) 529-1500
横浜支部	☎ (045) 662-6551
静岡支部	☎ (054) 254-2621
中部支部	☎ (052) 583-7590
北陸支部	☎ (076) 221-3602
京都支部	☎ (075) 251-0134
大阪支部	☎ (06) 6244-0351
神戸支部	☎ (078) 322-0561
中国支部	☎ (082) 249-6362
四国支部	☎ (087) 821-9191
九州支部	☎ (092) 441-2285
鹿児島支部	☎ (099) 224-6211
那覇支部	☎ (098) 863-1228

お手入れ

■本機が汚れたら

柔らかい布でふいてください。ひどい汚れは、薄めた台所用洗剤(中性)を含ませた布でふき、後はからぶきしてください。

- アルコールやシンナーは使わないでください。
- 化学ぞうきんをご使用の際は、その注意書に従ってください。

■MD、CD を良い音でお楽しみいただくために別売りの専用クリーナーで時々清掃されることをおすすめします。

推奨品：MD レンズクリーナー (品番 RP-CL310)
MD 録音ヘッドクリーナー (品番 RP-CL320)
CD レンズクリーナー (品番 RP-CL510)

■テープを良い音でお楽しみいただくために定期的に市販のクリーニングテープを使って、清掃されることをおすすめします。

必要とき

Q&A (よくあるご質問)

	Q (質問)	A (回答)	参照 ページ
他の機器との接続	手持ちのアナログプレーヤーを接続したい。	現在、アンプの「フォノ」または「プレーヤー」端子に接続している場合は、市販のフォノイコライザーアンプが必要です。 そのまま接続すると、増幅機能がないため音が小さくなります。	44
	有線放送を接続したい。	[P-MD/AUX] 端子に接続します。 [P-MD、AUX] をポンと押して“AUX”を選んでください。	44
	TV を接続したい。	[P-MD/AUX] 端子に接続します。 [P-MD、AUX] をポンと押して“AUX”を選んでください。 音声のみ本機でお楽しみいただけます。	44
MDの録音と演奏	MD ネットワーク対応機器について教えて。	 カタログにこのマークの付いている製品が対応しています。	44
	録音した曲に上書きで録音したい。	MD はテープとは異なり、上書き録音はできません。 MD の録音残り時間が少ない場合は、ERASE 機能で不要な曲を消してから録音してください。	46 33
	一度録音した MD に追加で録音したい。	自動的に前の録音部分の続きから録音しますので、そのまま録音してください。頭出しは不要です。	—
	録音中に、音量や音質を変えたらどうなる？	録音中に音量や音質を調整してスピーカーから出る音を変えても、録音される音には影響しません。 録音レベルは自動的に設定されます。	—
	MD の残り時間を知りたい。	MD 停止中にリモコンの【表示切換】を押して、“MD Rem” を表示させる。	43
	長時間 (モノラル) 録音したい。	長時間 (モノラル) 録音モードに設定します。	26
	ステレオ/モノラル (長時間) 再生はどうやって切り換えるの？	録音された状態によって、自動的に切り換わります。	—
その他	引越しても、そのまま使えるの？	東日本、西日本に関係なく使えます。 ラジオのエリアバンクは設定しなおしてください。	24

音のエチケット

楽しい音楽も時と場所によっては気になるものです。特に静かな夜間には窓を閉めたり、ヘッドホンをご使用になるのも一つの方法です。



音のエチケット
シンボルマーク

こんな表示が出たら

	表示	意味または処置
共通	ADJUST CLOCK	時計を合わせてください。
	ADJUST TIMER	タイマーの時刻を設定してください。
	CHANGE TIME	タイマーの開始時刻と終了時刻が同時刻になっています。終了時刻を変えてください。
	ERROR	操作が違います。
	U01	乾電池が消耗しています。新しい乾電池に交換してください。
	U02	電源プラグが外れています。コンセントに差し込んでください。
MD 操作中	BLANK DISC	MD に一曲も録音されていません。聞くときは録音済み MD を入れてください。録音はそのまま行えます。
	CAN NOT EDIT	他の機器で 100文字を超えるタイトルをつけた MD は、本機でタイトル編集できません。 演奏中のタイトル入力後、MD 編集はできません。
	CAN'T MEMORY	転写元の MD タイトルが記憶できていません。再度操作してください。
	DISC ERROR	MD に異常があるか、損傷しています。
	DISC FULL	MD のあき時間がたりません。
	DISC、PROTECTED (交互に表示)	MD 誤消去防止状態になっています。
	EJECT ERROR または LOAD ERROR	MD を出し入れしたときに異常が発生しました。自動的に電源が切れますので、MD を入れ直してください。
	EMERGENCY、STOP (交互に表示)	録音中に異常が発生しました。MD を入れ直してください。
	MD F26	一度電源を切/入してから MD を入れ直してください。
	NOT DIVIDE	ディバイドできません。(MD の記録方式上の制約です。)
	PlaybackDISC	演奏専用 MD のため、録音や編集はできません。
	P - MD (点滅表示)	ポータブル MD との通信が中断しています。再度 [P-MD、AUX] を押してください。
	P - MD ERROR	ポータブル MD との通信エラーです。再度 [P-MD、AUX] を押してください。
	NOT COMBINE	コンバインできません。(MD の記録方式上の制約です。)
	TRACK×××、PROTECTED、 ERASE××?? (交互に表示)	曲にプロテクト(保護)がかかっています。消去していいか確認してください。消去することはできません。
	REC ERROR	録音中に異常が発生しました。表示中は音声は録音されていません。
	SCMS、CAN NOT COPY (交互に表示)	ビデオ CD や CD-ROM などからは録音できません。
	SELECT OVER	これ以上イレーズするトラックを選べません。
	TITLE FULL (約 2 秒点灯)	タイトルを、本機にこれ以上記憶できません。各トラックのタイトル入力は100文字までです。
	TITLE OVER	録音中、演奏中はこれ以上タイトル入力できません。
	TOC Reading	MD の情報を読み込み中です。この間は操作できません。
	TRACK NUMBER、 NOT EQUAL (交互に表示)	曲数の違う MD へはタイトルステーション機能は使えません。
	TRACK、PROTECTED (交互に表示)	消去ができないように設定されているため、その曲は消去できません。
	UTOO FULL	MD に情報を書き込める余白がありません。不要なタイトルや曲を消去してください。 (UTOO FULL の状態ではディバイドも行えません。)
	他	TAPE、PROTECTED (交互に表示)

故障かな !?

修理を依頼される前に、この表で症状を確かめてください。なお、これらの処置をしても直らない場合や、この表以外の症状は、お買い上げの販売店にご相談ください。

	こんなときは	ここを確認してください	参照ページ
システム全体に共通	電源を切っているのに、表示が点灯して、次々と変化する。	デモ機能が動いていませんか。	8
	音が出ない。	<ul style="list-style-type: none"> ●音量が最小になっていませんか。 ●ヘッドホンを接続していませんか。 	11 42
	予約時刻になってもタイマーが動作しない。	電源が入っていませんか（おめざめ、留守録タイマー）。電源を切らないと動作しません。	38~40
		表示（⓪PLAY、⓪REC、SLEEP）が点灯していますか。点灯させてください。	
	電源「切」時に時計が表示されない。	時計を合わせてください。	8
記憶させた放送局、タイマー予約、時刻が消えた。	再設定してください。電源オフ時も、電源プラグをコンセントに差し込んでおくことをおすすめします。	8	
MD	演奏できない。	寒いところから急に暖かいところへ持ってきたときなどに、レンズ部に露が付く場合があります。1時間ほど待ってください。	——
	録音できない。	<ul style="list-style-type: none"> ●演奏専用 MD を入れていませんか。 ●MD が誤消去防止状態になっていませんか。 ●すでに録音された時間または曲数（上限 254 曲）がいっぱいになっていませんか。不要な曲があれば、消してから録音してください。（MD はたとえ 1 秒の録音でも約 2 秒分の領域を使うため、短い曲を多く録音すると、演奏側の時間表示より録音時間が少し長くなります。） 	46
	MD を入れても曲数などが表示されない。	MD 以外のモード（CD、ラジオなど）になっていませんか。【■】を押して、MD に切り換えてください。	——
		MD が破損しているかもしれません。別の MD で確認してみてください。	——
	MD を入れても自動的に引き込まれない。 また、入れるのに力がある。	電源を入れ直してみてください。MD の排出中に無理な力を加えると、このようになる場合があります。	——
	コンバインやディバイドができない。 また、曲を消しても残り時間が増えない。	録音・消去を繰り返していると、録音データがしだいに細かく分断されていくため、左記のような状態になることがあります。（MD の記録方式上の制約です。） この時サーチを行うと、音が途切れたりすることがあります。	——
	再生しても音が出ない。	MDLP（LP2、LP4）モードで長時間録音されたディスクではありませんか。 本機では、このようなディスクを再生しても音は出ません。	——



	こんなときは	ここを確認してください	参照ページ
CD	演奏できない。 CDを入れても曲数などが表示されない。	● CD が裏表逆になっていませんか。 ● 規格外の CD を使っていませんか。	12 47
		CD がひどく曲がったり傷ついたりしている場合は使用できません。	—
		寒いところから急に暖かいところへ持ってきたときなどに、レンズ部に露が付く場合があります。1時間ほど待ってください。	—
	特定の箇所が演奏できない。	CD が汚れている場合は、柔らかい布でふき取ってください。	47
テープ	録音できない。	テープのつめを折っていませんか。 折った部分にセロハンテープなどを貼ってください。	47
	雑音が多い。 音質がよくない。	ヘッドが汚れていませんか。 クリーニングテープ（別売り）を使って、清掃してください。	47
ラジオ	FM がよく受信できない。 雑音やひずみが多い。	ホイップアンテナの長さや向きを変えてみてください。	7
		テレビ、ビデオ、BS チューナーなどの電源が入っている場合は、切ってみてください。	—
		送信所が遠い場合、または鉄筋ビルの中などでは電波が弱くなります。 窓際など、条件の良い場所に設置してください。	—
	AM がよく受信できない。 雑音が多い。	● AM ループアンテナを接続していますか。 ● AM ループアンテナの向きや位置を変えてみてください。	7
	テレビ、ビデオ、BS チューナーなどの電源が入っている場合は、切ってみてください。	—	
	アンテナのコードの近くに電源コードがある場合は、離してください。	—	
	テレビ放送が受信できない。	ラジオは FM バンドになっていますか。 テレビは1～3チャンネルの音声のみ、FM バンドで受信可能です。	17
リモコン	リモコンが働かない。	● 乾電池の ⊕ ⊖ が逆に入っていませんか。 ● 乾電池が消耗している場合は、新しい乾電池と取り替えてください。	7
		本機との間に障害物はありませんか。	7

メモリーのリセット（初期化）

次のようなときは、右の手順で、メモリーをリセット（初期化）してください。

- ボタンを押しても何も反応しない。
- メモリー内容を消して、再設定したい。

●メモリー内容をリセット（初期化）するには

- ① 本体の電池をすべて取り出し、電源プラグを、コンセントから抜いておきます。（3分間以上、放置します。）
- ② 本体の【/I 電源】を押し続けながら
- ③ 電源プラグをコンセントに差し込み
表示部に“-----”が表示されたら
- ④ 【/I 電源】を離す

●メモリーをリセット（初期化）すると

- 高速録音は約 74 分後まで使えません。
- 時計、放送局などの再設定が必要です。

各部のなまえ

本体（操作部）

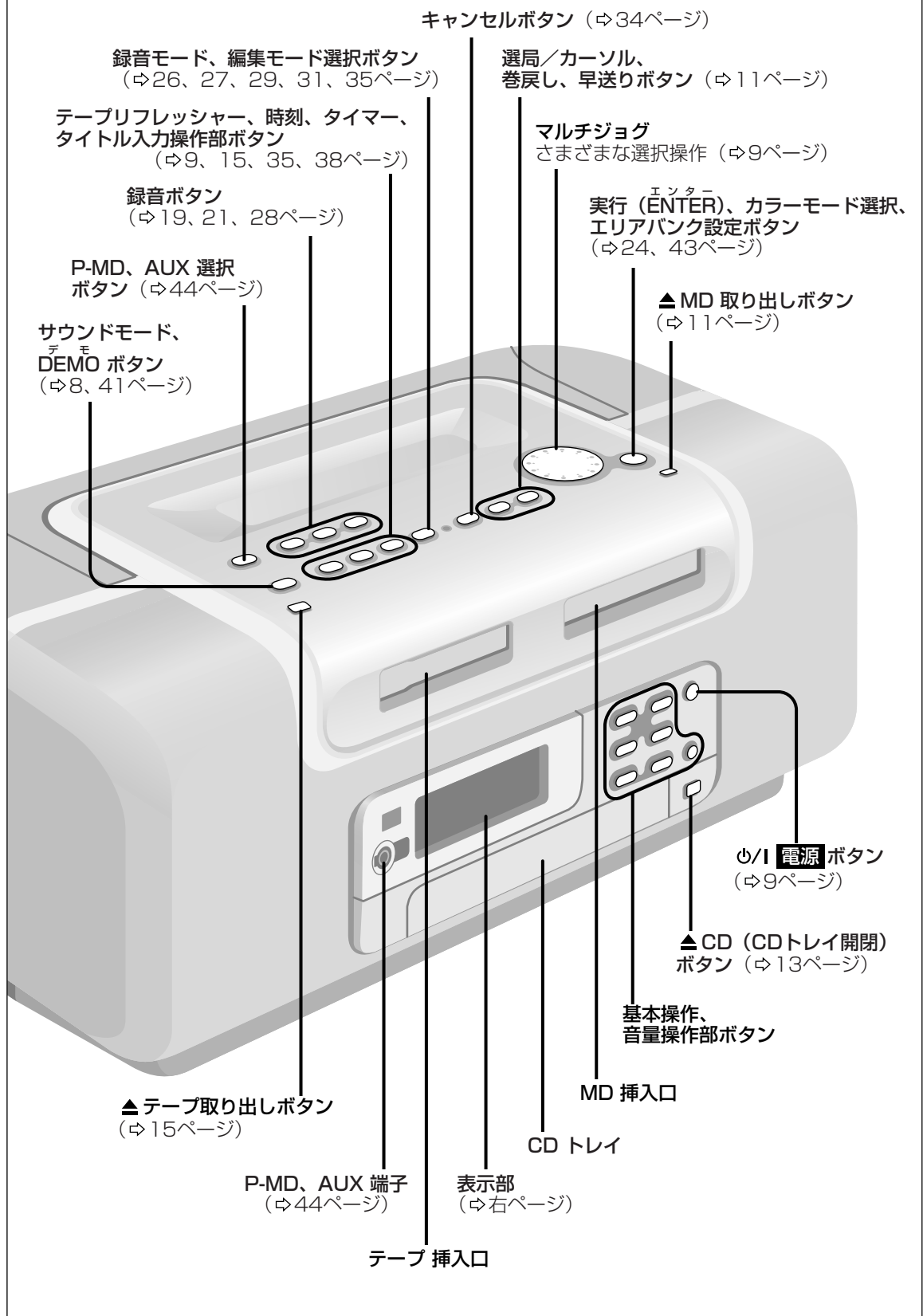

本体（表示部）

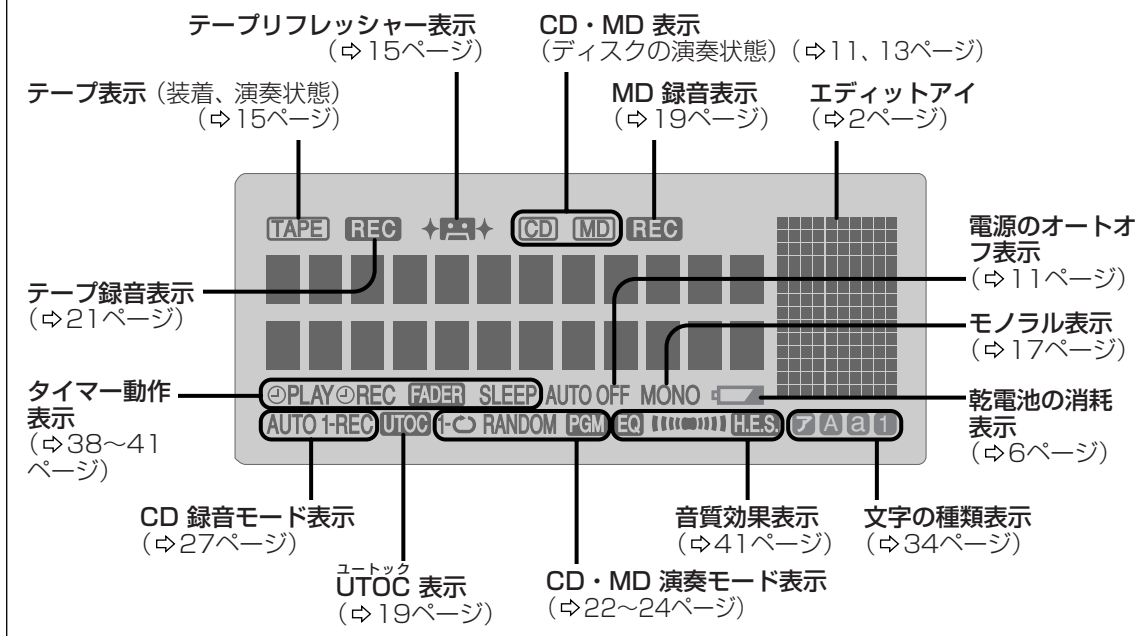

リモコン

このボタンはリモコンのみで操作できます。本体に同じ働きをするボタンはありません。

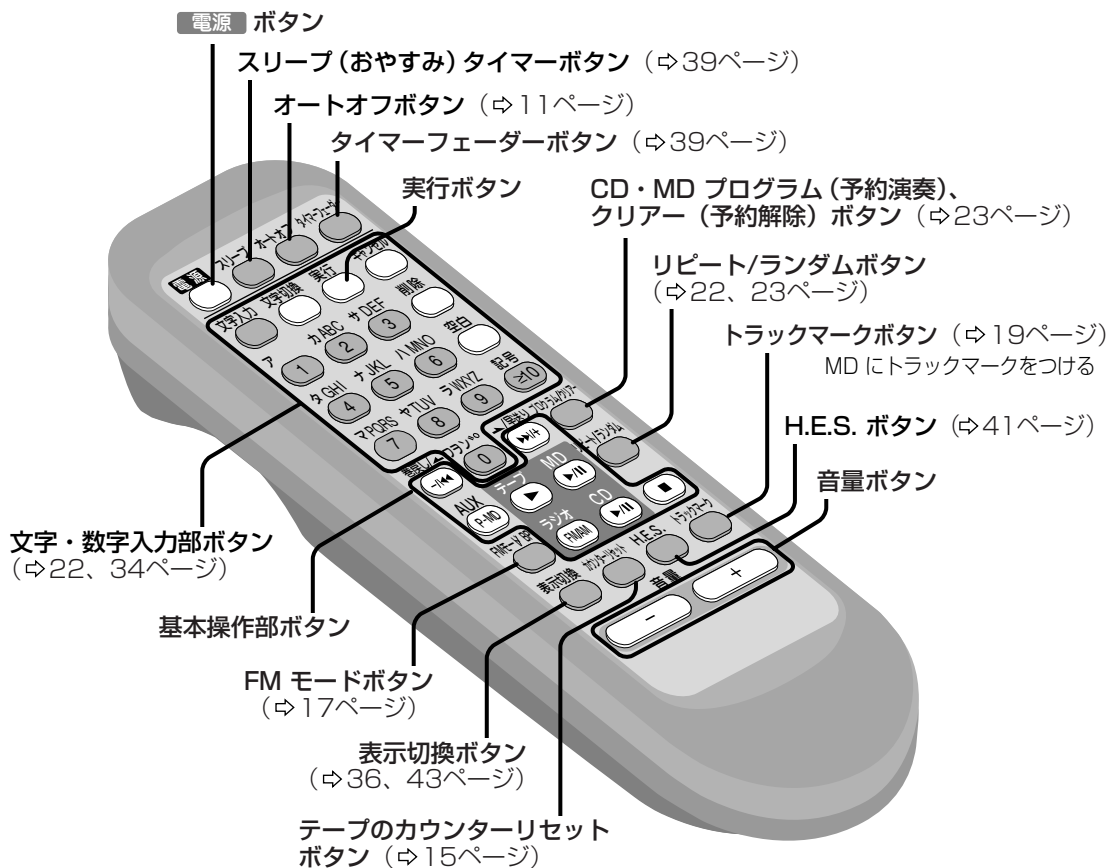

必要なとき

保証とアフターサービス

よくお読みください

修理・お取り扱い・お手入れ
などのご相談は…

まず、お買い上げの販売店へ
お申し付けください。

転居や贈答品などでお困りの場合は…

- 修理は、サービス会社・販売会社の「修理ご相談窓口」へ!
- その他のお問い合わせは、「お客様ご相談センター」へ!

■保証書（別添付）

お買い上げ日・販売店名などの記入を必ず確かめ、お買い上げの販売店からお受け取りください。よくお読みのと、保存してください。

保証期間：お買い上げ日から本体1年間

■修理を依頼されるとき

48～51ページの表に従ってご確認のあと、直らないときは、まず電源プラグを抜いて、お買い上げの販売店へご連絡ください。

•保証期間中は

保証書の規定に従って、お買い上げの販売店が修理させていただきますので、恐れ入りますが、製品に保証書を添えてご持参ください。

•保証期間を過ぎていたときは

修理すれば使用できる製品については、ご希望により有料で修理させていただきます。ただし、パーソナル MD システムの補修用性能部品の最低保有期間は、製造打ち切り後 8年です。

注) 補修用性能部品とは、その製品の機能を維持するために必要な部品です。

•修理料金の仕組み

修理料金は、技術料・部品代・出張料などで構成されています。

技術料 は、診断・故障個所の修理および部品交換・調整・修理完了時の点検などの作業にかかる費用です。

部品代 は、修理に使用した部品および補助材料代です。

出張料 は、製品のある場所へ技術者を派遣する場合の費用です。

使いかた・
お買い物の
ご相談は

ナショナル/パナソニック
お客様ご相談センター

フリーダイヤル
(料金無料)



パナは 365日
0120-878-365

365日/受付9時～20時

Help desk for foreign residents in Japan

Open : 9:00 - 17:30 (closed on Saturdays / Sundays / national holidays)

Tokyo (03) 3256 - 5444

Osaka (06) 6645 - 8787



ナショナル/パナソニック

修理ご相談窓口

修理の
ご相談はナビダイヤル
(全国共通番号)

☎ 0570-087-087



- お客様がおかけになった場所から最寄りの地区の修理ご相談窓口につながります。呼出音の前にNTTより通話料金の目安をお知らせします。
- 携帯電話・PHSからは最寄りの地区の修理ご相談窓口へ直接おかけください。(ナビダイヤルはご利用頂けません)

北海道地区		近畿地区		
札幌 札幌市厚別区厚別南2丁目17-7 ☎ (011)894-1251	帯広 帯広市西19条南1丁目7-11 ☎ (0155)33-8477	滋賀 守山市勝部6丁目2-1 ☎ (077)582-5021	奈良 大和郡山市椎木町404-2 ☎ (0743)59-2770	
旭川 旭川市2条通2丁目左1号 ☎ (0166)31-6151	函館 函館市西栲栳589番地241(函館流通センター内) ☎ (0138)48-6631	京都 京都市南区上烏羽石橋町20-1 ☎ (075)672-9636	和歌山 和歌山市中島499-1 ☎ (073)475-1311	
東北地区		大阪 大阪市北区本庄西1丁目1-7 ☎ (06)6359-6225	兵庫 神戸市中央区琴ノ緒町3丁目2-6 ☎ (078)272-6645	
青森 青森市大字八ッ役字矢作1-37 ☎ (017)739-9712	宮城 仙台市宮城野区扇町7-4-18 ☎ (022)387-1117	中国地区		
秋田 秋田市御所野湯本2丁目1-2 ☎ (018)826-1600	山形 山形市流通センター3丁目12-2 ☎ (023)641-8100	鳥取 鳥取市安長295-1 ☎ (0857)26-9695	岡山 岡山県都窪郡早島町矢尾807 ☎ (086)292-1162	
岩手 盛岡市羽場13地割30-3 ☎ (019)639-5120	福島 福島県安達郡本宮町字南/内65 ☎ (0243)34-1301	米子 米子市米原4丁目2-33 ☎ (0859)34-2129	広島 広島市西区南観音8丁目13-20 ☎ (082)295-5011	
首都圏地区		松江 松江市西津田2丁目10-19 ☎ (0852)23-1128	山口 山口市鑄銭司字鑄銭司団地北447-23 ☎ (0839)86-4050	
栃木 宇都宮市御幸町194-20 ☎ (028)689-2555	千葉 千葉市中央区星久喜町172 ☎ (043)208-6034	鳥取 鳥取市渡橋町416 ☎ (0853)21-3133	浜田 浜田市下府町327-93 ☎ (0855)22-6629	
群馬 高崎市萩原町沖中205-18 ☎ (027)352-1109	東京 東京都世田谷区宮坂2丁目26-17 ☎ (03)5450-7431	四国地区		
水戸 水戸市柳河町309-2 ☎ (029)225-0249	山梨 甲府市下飯田2丁目1-27 ☎ (055)222-5171	香川 高松市勅使町152-2 ☎ (087)868-9477	高知 南国市岡豊町中島331-1 ☎ (088)866-3142	
つくば つくば市花畑2丁目8-1 ☎ (0298)64-8756	神奈川 横浜市港南区日野5丁目3-16 ☎ (045)840-3155	徳島 徳島県板野郡北島町鯛浜字かや108 ☎ (088)698-1125	愛媛 松山市土居町750-2 ☎ (089)971-2144	
埼玉 桶川市赤堀2丁目4-2 ☎ (048)729-2102	新潟 新潟市東明1丁目8-14 ☎ (025)286-7725	九州地区		
中部地区		福岡 春日市春日公園3丁目48 ☎ (092)593-9036	熊本 熊本市健軍本町12-3 ☎ (096)367-6067	
石川 石川県石川郡野々市町稲荷3丁目80 ☎ (076)294-2683	名古屋 名古屋市長瀬区塩入町8-10 ☎ (052)819-0225	佐賀 佐賀市本庄町大字本庄896-2 ☎ (0952)26-9151	天草 本渡市港町18-11 ☎ (0969)22-3125	
富山 富山市寺島1298 ☎ (076)432-8705	岡崎 岡崎市岡町南久保28 ☎ (0564)55-5719	長崎 長崎市東町1949-1 ☎ (095)830-1658	鹿児島 鹿児島市与次郎1丁目5-33 ☎ (099)250-5657	
福井 福井市開発4丁目112 ☎ (0776)54-5606	岐阜 岐阜県本巣郡北方町高屋太子2丁目30 ☎ (058)323-6010	大分 大分市萩原4丁目8-35 ☎ (097)556-3815	大島 名瀬市矢之脇町10-5 ☎ (0997)53-5101	
長野 松本市大字笹賀7600-7 ☎ (0263)58-0073	高山 高山市花岡町3丁目82 ☎ (0577)33-0613	宮崎 宮崎県宮崎郡清武町下加納366-2 ☎ (0985)85-6530	沖縄地区	
静岡 静岡市西島765 ☎ (054)287-9000	三重 久居市森町字北谷1920-3 ☎ (059)255-1380	沖縄 浦添市城間4丁目23-11 ☎ (098)877-1207		

所在地、電話番号が変更になることがありますので、あらかじめご了承ください。

0900

保証とアフターサービス

必要なとき

よくお読みください

55

RQT5682

主な仕様

ラジオ	
受信周波数	
FM	: 76.0~90.0 MHz. (TV 1ch~3ch)
AM	: 522~1629 kHz (9 kHzステップ)
MD デッキ	
記録方式	: 磁界変調オーバーライト方式
読み取り方式	: 半導体レーザー (波長 780 nm) による非接触光学式
サンプリング周波数	: 44.1 kHz
圧縮/伸張方式	: ATRAC 方式
チャンネル数	: 2 チャンネル (ステレオ)
ワウ・フラッター	: 測定限界以下
テープレコーダー	
トラック方式	: ステレオ
録音方式	: 交流バイアス
消去方式	: 交流消去
モニター方式	: バリアブルサウンドモニター
周波数範囲	
ノーマルポジション	: 55 ~ 12,000 Hz (EIAJ)
ハイポジション	: 50 ~ 13,000 Hz (EIAJ)
CD プレーヤー	
サンプリング周波数	: 44.1 kHz
量子化	: 16 ビット直線
光源	: 半導体レーザー (波長 780 nm)
チャンネル数	: 2 チャンネル (ステレオ)
ワウ・フラッター	: 測定限界以下
DA コンバーター	: MASH (1 ビット DAC)
リモコン	
電源	: DC 3 V、(単3形乾電池 2 個)
最大外形寸法	
(幅×高さ×奥行き)	: 50×150×25 mm (EIAJ)
質量	: 約 92 g (乾電池を含む)

共通	
スピーカー	: 7 cm/3 Ω フルレンジ 2 個
入力端子	
MIX MIC	: モノラルミニ (M3) (適合マイクインピーダンス 200~600 Ω)
P-MD (6P) / AUX (M3)	
P-MD、AUX (HIGH)	: -19 ± 2 dBV
AUX (NORMAL)	: -10 ± 2 dBV
出力端子	
PHONES	: ステレオミニ (M3) (適合ヘッドホンインピーダンス 16~64 Ω)
実用最大出力 (AC時)	: 10 W (5 W + 5 W) (EIAJ)
乾電池持続時間	
ラジオ録音 (EIAJ)	
MD	: 約 5 時間 30 分
TAPE	: 約 5 時間 30 分
CD 録音 (EIAJ)	
MD	: 約 3 時間 30 分
MD&TAPE	: 約 2 時間 30 分
連続演奏 (EIAJ)	
MD	: 約 4 時間
TAPE	: 約 4 時間
CD	: 約 3 時間 30 分
(別売りパナソニック乾電池アルカリ《金》LR14G 使用時)	
電源	
電灯線	: AC 100 V、50/60 Hz
乾電池	: DC 12 V (単2形アルカリ乾電池 8個) ・乾電池の代用として充電式電池を使わない。
消費電力	: 26 W (AC 時)
最大外形寸法	
(幅×高さ×奥行き)	: 390 × 165 × 219 mm (EIAJ)
質量	: 約 4.8 kg (乾電池なし) : 約 5.3 kg (乾電池を含む)

注)
●乾電池持続時間は、使用条件によって短くなる場合があります。
●この仕様は、性能向上のため変更することがあります。

ドルビーラボラトリーズの米国及び外国特許に基づく許諾製品。

電源オフ時の消費電力: 約 0.6 W (AC 時)

愛情点検 長年ご使用のパーソナル MD システムの点検を!

	<p>こんな症状はありませんか</p> <ul style="list-style-type: none"> ・煙が出たり、異常なおいや音がある ・音が出ないことがある ・正常に動作しないことがある ・商品に破損した部分がある ・その他の異常や故障がある 	<p>このような症状の時は使用を中止し、故障や事故の防止のために、必ず販売店に点検をご相談ください。</p>
	▶	

便利メモ おぼえのため記入されると便利です。	お買い上げ日	年	月	日	品番	RX-MDX70
	販売店名	☎ () -		☎ () -	お客様ご相談窓口	

松下電器産業株式会社 デジタル AV ネットワーク事業部
〒571-8505 大阪府門真市松生町 1 番 4 号

© Matsushita Electric Industrial Co., Ltd. (松下電器産業株式会社) 2000

RQT5682-S
M1100NM0

Panasonic®

パーソナル MD システム

RX-MDX70 取扱説明書